

# Chladicí vitrína

## Návod k obsluze



**DSFTD-75L**

Děkujeme, že jste si vybrali a zakoupili náš produkt. Před použitím si pečlivě přečtěte návod k obsluze, abyste dosáhli správné aplikace a uspokojivého účinku.



## Obsah

- Upozornění
- Obecné
- Konstrukce díly
- Rukojeť a erekce
- Příprava a napájení
- Používat
- Údržba
- Odstraňování problémů
- Princip chladicího systému
- Schéma zapojení
- Hlavní parametry

## Upozornění

Zkrajte dobu otevírání dveří a snižte frekvenci otevírání je dobré pro udržení nízké teploty uvnitř chladničky.

Nikdy neblokuje sání a výstup vzduchu. Udržujte cirkulaci vzduchu a schopnost chlazení.

Nedělejte jídlo přetížené, protože to ovlivní chladicí účinek. Upravte výšku koše pro správné skladování potravin.

Před vložením do chladničky ochlaďte horké jídlo na pokojovou teplotu.

Snažte se zkrátit otevírací dobu a udržujte chladničku uvnitř v chladu pro případ, že dojde k výpadku proudu.

Poškozený napájecí kabel smí opravovat pouze kvalifikovaný servisní technik speciálním nářadím.

Nikdy se nedotýkejte kompresoru, abyste se neopařili.

Pokud je napájecí kabel poškozen, musí být vyměněn výrobcem, jeho servisním zástupcem nebo podobně kvalifikovanou osobou, aby se předešlo nebezpečí.

Pro CB: Tento spotřebič není určen k použití osobami (včetně dětí) se sníženými fyzickými, smyslovými nebo duševními schopnostmi nebo nedostatkem zkušeností a znalostí, pokud na ně nedohlíží osoba odpovědná za jejich bezpečnost nebo jim nebyla poskytnuta instrukce týkající se používání spotřebiče. Děti by měly být pod dohledem, aby bylo zajištěno, že si s přístrojem nebudou hrát.

Pro CE a GS: Tento spotřebič mohou používat děti ve věku od 8 let a starší a osoby se sníženými fyzickými, smyslovými nebo duševními schopnostmi nebo s nedostatkem zkušeností a znalostí, pokud jsou pod dohledem nebo jsou poučeny o bezpečném používání spotřebiče a rozumí souvisejícím nebezpečím. Děti si se spotřebičem nesmí hrát. Čištění a užitelskou údržbu by neměly provádět děti bez dozoru.

**VAROVÁNÍ:** V tomto spotřebiči neskladujte výbušné látky, jako jsou aerosolové plechovky s hořlavým hnacím plynem.

**VAROVÁNÍ:** Udržujte bez překážek ve všech ventilačních otvorech v krytu spotřebiče nebo v konstrukci pro zabudování.

**VAROVÁNÍ:** K urychlení procesu odmrazování nepoužívejte mechanická zařízení ani jiné prostředky, než jaké doporučuje výrobce.

**VAROVÁNÍ:** Uvnitř přihrádek na potraviny/led nepoužívejte elektrické spotřebiče, pokud nejsou typu doporučeného výrobcem.

hladina emisního akustického tlaku A na stanovištích obsluhy nepřesahuje 70 dB(A),

## Obecné

1. Na stojící chladniče se používá plně uzavřený kompresor špičkové značky. Chladivo R290 je šetrné k životnímu prostředí. Vyznačuje se racionální konfigurací chladicího systému s nuceným chlazením vzduchem dmychadlem. Teplota uvnitř chladničky je poměrně rovnoměrná.
2. Na dveřích a těle se používají trojitá dutá průhledná skla. Vyznačuje se uměleckým a elegantním vzhledem, dokonalou perspektivou a snadným přístupem.
3. Má široké uplatnění v obchodním domě a domě, stejně jako v zasedací místnosti a obývacím pokoji

## Konstrukce a díly



## Instalace a zapojení

### Zacházejte opatrně

Nejprve odpojte zásuvku.

Během manipulace jej nikdy nenaklánějte o více než 45 stupňů



### Suché místo

Chladničku vždy umístěte na suché místo.



### Dostatečný prostor

Vzdálenost od obou stran a zadní části chladničky ke stěně nebo jiné látce nesmí být menší než 10 cm.

Chladicí kapacita může být snížena, pokud je jeho prostorový prostor příliš malý na to, aby v něm mohl cirkulovat vzduch.

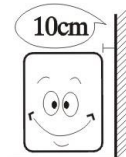

### Větrané prostředí

Chladničku vždy umístěte na místo s jemným větráním. Při prvním použití počkejte 2 hodiny po manipulaci a poté zapojte zásuvku a spusťte ji.

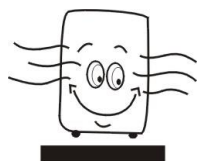

### Daleko od zdroje tepla

Nikdy neumisťujte chladničku přímo na sluneční světlo. Nikdy jej neumisťujte do blízkosti žádného zdroje tepla nebo

ohřívač, aby se zabránilo snížení chladicí kapacity.

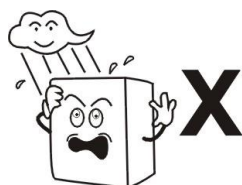

## Žádné velké zatížení

Nikdy nepokládejte žádné velké zatížení na horní část chladničky.



## Žádné vytváření děr

Nikdy nedělejte díry na chladničce. Na chladničku nikdy neinstalujte jiné předměty.

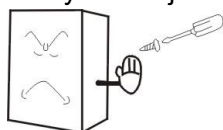

## Stabilní poloha

Vybalte a umístěte chladničku na rovné a pevné místo.

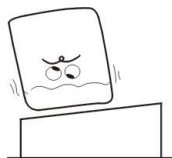

## Příprava a napájení

### Exkluzivní elektrická zásuvka

Normálně by napájení mělo být 220-240V, jednofázové střídavé s exkluzivní jednofázovou tříkolíkovou zásuvkou (250V 10A) a pojistkou (6A). Napájecí zásuvka musí mít spolehlivé uzemnění.



### Žádný podíl na zásuvce

Nikdy nenechávejte chladničku sdílet společnou zásuvku s jiným spotřebičem, jinak se kabel zahřeje a může dojít k požáru.

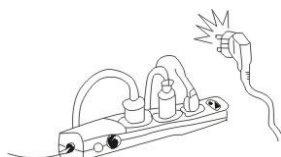

## Ochrana kabelů

Nikdy nelámejte ani nepoškozujte kabely, jinak by mohlo dojít k úniku proudu a požáru .

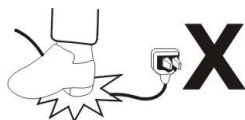

## Žádné proplachování vodou

Nikdy neproplachujte povrch chladničky, jinak by mohlo dojít k úniku proudu.



## Chraňte před hořlavými a výbušnými látkami

Do chladničky nikdy nevkládáte žádné hořlavé nebo výbušné látky, jako je éter, benzín, alkohol, lepidlo a výbušniny. Nikdy neumísťujte nebezpečný výrobek do blízkosti chladničky.



## Žádný sprej

Stříkat hořlaviny, jako jsou barvy nebo nátěry v blízkosti chladničky, není povoleno, jinak oheň může být výsledkem



## Po přerušení proudu

Po přerušení napájení nebo odpojení chladničky vždy kvílejte alespoň 5 minut a poté můžete chladničku zapojit a znovu spustit.



## Žádný lék

V chladničce nesmí být uchováván žádný lék.



## Používat

### 1. Před použitím:

Zapojte chladničku do exkluzivní zásuvky 220-240V~.

Po spuštění chladničky položte ruku na sání vzduchu, abyste se ujistili, že je dostatečně studená. Poté můžete vložit jídlo do chladicího boxu.

### 2. Digitální regulátor teploty

Jedná se o miniaturní a integrovaný inteligentní regulátor a použitelný pro kompresor o výkonu jednoho Hp.

Hlavní funkce jsou: Zobrazení teploty / Regulace teploty / Manuální, automatické odmrazování vyhořením / Ovládání osvětlení / Ukládání hodnot / Vlastní testování / Zamykání parametrů

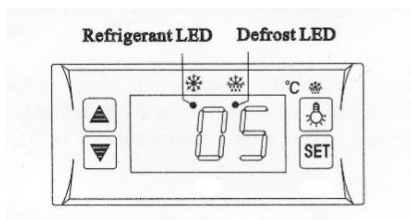

Obsluha předního panelu

#### 1. Nastavená teplota

Stiskněte tlačítko "set", zobrazí se nastavená teplota.

Stisknutím tlačítka nebo upravíte a uložíte zobrazenou hodnotu.

Stisknutím tlačítka "set" ukončíte nastavení a zobrazíte teplotu v chladné místnosti.

#### 2. Pokud do 10 sekund nestisknete žádné další tlačítko, zobrazí se teplota v chladírně.

#### 3. Osvětlení: Stiskněte tlačítko, rozsvítí se; Stiskněte znovu, zastaví se.

Ruční spuštění/zastavení odmrazování: Stisknutím tlačítka a podržením po dobu 6 sekund odmrazíte nebo zastavíte odmrazování.

#### 4. LED chladiwa: Během chlazení svítí LED; Když je teplota chladírny konstantní, LED nesvítí; Během odloženého startu LED bliká.

#### 5. LED odmrazování: během odmrazování svítí LED; Když přestane odmrazovat, LED nesvítí, Během zobrazení zpoždění odmrazování LED bliká.

## Údržba

### 1. Oznámení

Chladničku často udržujte v čistotě a je nutná pravidelná údržba.

Před údržbou vždy odpojte zásuvku

Nikdy nepoužívejte poškozenou zástrčku nebo uvolněnou zásuvku, aby nedošlo k úrazu elektrickým proudem nebo zkratu.

Nikdy nesplachujte chladničku. Nikdy nepoužívejte alkalické čisticí prostředky, mýdlo, benzín, aceton nebo kartáč.



## 2. Čistota venku

Namočte měkký hadřík do neutrálního čisticího prostředku (mycí prostředek na nádobí), abyste vyčistili vnější část chladničky, a poté jej otřete suchým měkkým hadříkem.

## 3. Čistý vnitřek

Vyjměte stojan a vyčistěte vodou

K otření krabice použijte měkký hadřík.

## 4. Vypněte chladničku na dlouhou dobu

Vyjměte všechny potraviny a vytáhněte zástrčku ze zásuvky.

Důkladně vyčistěte vnitřek i vnějšek chladničky a otevřete dvířka, aby byla dostatečně suchá.

Sklo se snadno rozbije. Udržujte sklenici mimo dosah dětí.

## 5. Výměna žárovky ve světelném boxu

Pokud je LED dioda poškozena, musí být vyměněna výrobcem, jeho servisním zástupcem.

## Odstraňování problémů

Potíž	Příčina a náprava
Žádné chlazení	Je zásuvka v pořádku? Není rozbitá pojistka? Není tam žádná síla?
Nevyhovující chlazení	Je to pod sluncem? Je v blízkosti nějaký zdroj tepla? Je okolní větrání špatné? Zavírají se dveře dobře? Otvírají se dveře na dlouhou dobu? Není těsnicí lišta dveří zdeformovaná nebo poškozená? Je jídlo přeplněné nebo příliš mnoho? Blokuje jídlo sání nebo výstup vzduchu? Regulujte regulátor teploty.
Hodně hluku	Chladnička se nevyrovná. Chladnička se dotýká stěny nebo jiné hmoty. V chladničce je volná část.
Pokud jednoduché řešení problémů problémy nevyřeší, požádejte o pomoc místního servisního zástupce.	

### Poznámka:

#### Následující jevy nejsou potíže

Šumění vody je slyšet, když chladnička pracuje. Je to normální jev, protože chladicí kapalina cirkuluje v systému.

V období dešťů může být na vnější straně chladničky kondenzace. Nejedná se o problém, který je způsoben vysokou vlhkostí. Jednoduše jej otřete hadříkem.

## Princip chladicího systému

Princip kompresního chlazení se skládá z "komprese", "kondenzace", "škrcení" a "odpařování". Komprese je prováděna kompresorem, kondenzace je dokončena kondenzátorem, škrticí ventil je prováděn kapilárou a odpařování je realizováno výparníkem. Když chladicí kapalina cirkuluje v uzavřeném chladicím systému, kompresor nasává chladicí kapalinu, která absorbuje teplo ve výparníku, chladicí kapalina se stává vysokotlakým a vysokoteplotním plynem. V kondenzátoru odvádí teplo vzduchem, zatímco chladicí kapalina je znovu zkapalněna a přiškrčena v kapiláře a poté vstupuje do výparníku s nízkým tlakem. Zkapalněná chladicí kapalina se rychle vaří a odpařuje na plyn, když tlak náhle poklesne. Mezitím absorbuje teplo uvnitř chladničky. A kompresor nasává nízkotlaké a nízkoteplotní plyné chladivo,.....Cirkuluje tímto způsobem až do realizace zamýšleného chlazení.

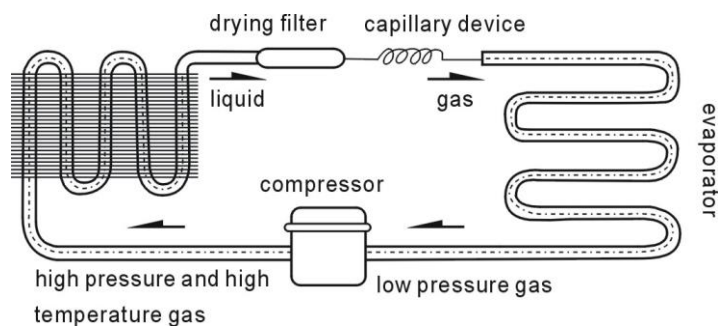

## Schéma zapojení

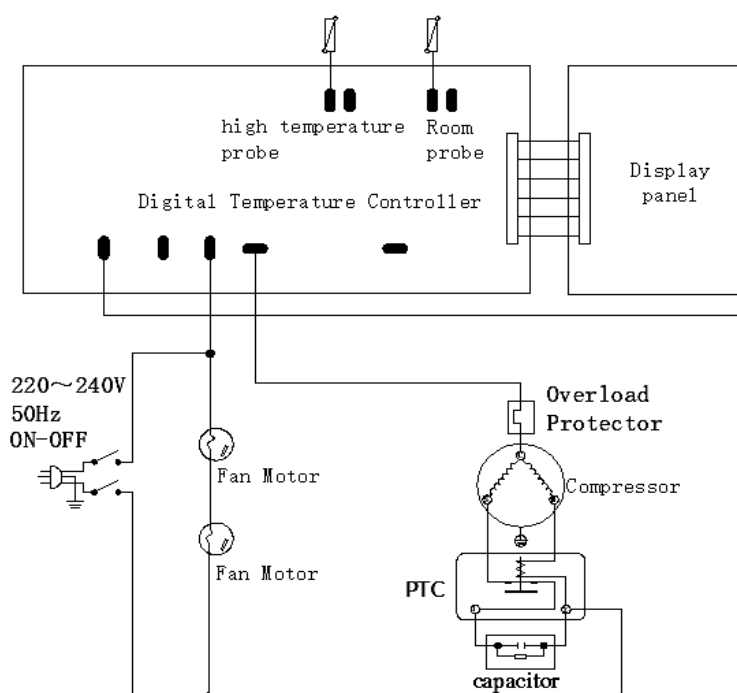

## DSFTD-75L

## Hlavní parametry

Model	DSFTD-75L
Jmenovitý příkon (W)	220
Teplota chlazení (°C)	-14/-18
Jmenovitá frekvence (Hz)	50 Hz
Jmenovitý proud (A)	1.8
Chladivo a vstřikování (g)	R290/66G
Typ podnebí	4
Chráněný režim	Já
Příkon lampy (W)	/
Jmenovité napětí (V)	220-240~
Celkový efektivní objem (l)	4 * 5L PÁNEV
Čistá hmotnost (kg)	30

Celkový rozměr (mm)	805x666x356
---------------------	-------------

**Poznámka:**

1. Schéma elektrického obvodu a parametry na typovém štítku produktu jsou konečné, pokud byly změněny.
2. Design může být vylepšen bez předchozího upozornění.
3. Pokud je napájecí kabel poškozen, musí být vyměněn výrobcem, jeho servisním zástupcem nebo podobně kvalifikovanou osobou, aby se předešlo nebezpečí.



**VAROVÁNÍ:** Nebezpečí požáru / hořlavých materiálů

**VAROVÁNÍ:** Chladivo hoří R290, chraňte před ohněm

**Význam přeškrtnuté popelnice na kolečkách:**

Nevyhazujte elektrospotřebiče do netříděného komunálního odpadu, používejte zařízení pro tříděný sběr. Obráťte se na místní samosprávu a vyžádejte si informace o dostupných sběrných systémech.

Pokud jsou elektrické spotřebiče likvidovány na skládkách nebo skládkách, mohou nebezpečné látky unikat do podzemních vod a dostat se do potravinového řetězce, což poškozuje vaše zdraví a pohodu.

Při výměně starých spotřebičů za nové je prodejce ze zákona povinen vzít váš starý spotřebič zpět k likvidaci alespoň zdarma.

## Contents

- Cautions
- General
- Structure and Parts
- Handle and Erection
- Preparation and Power Supply
- Use
- Maintenance
- Trouble Shooting
- Principle of Refrigeration System
- Circuit Diagram
- Major Parameters

## Cautions

Shorten the door open time and reduce open frequency is good to keep a cold temperature inside the refrigerator.

Never block the air suction and outlet. Keep air circulation and refrigeration capability.

Do not make food congested as it will influence the cooling effect. Adjust the rack height for proper food storage.

Cool the hot food down to room temperature before you put it into the refrigerator.

Try to reduce the open times and keep refrigerator inside cold in case the power is cut off.

Only skilled service man is allowed to repair the damaged power cable with special tools.

Never touch compressor to avoid from scald.

If the supply cord is damaged, it must be replaced by the manufacturer, its service agent or similarly qualified persons in order to avoid a hazard.

For CB:

This appliance is not intended for use by persons (including children) with reduced physical, sensory or mental capabilities, or lack of experience and knowledge, unless they have been given supervision or instruction concerning use of the appliance by a person responsible for their safety.

Children should be supervised to ensure that they do not play with the appliance.

For CE and GS:

This appliance can be used by children aged from 8 years and above and persons with reduced physical, sensory or mental capabilities or lack of experience and knowledge if they have been given supervision or instruction concerning use of the appliance in a safe way and understand the hazards involved. Children shall not play with the appliance. Cleaning and user maintenance shall not be made by children without supervision.

**WARNING:** Do not store explosive substances such as aerosol cans with a flammable propellant in this appliance.

**WARNING:** Keep clear of obstruction all ventilation openings in the appliance enclosure or in the structure for building-in.

**WARNING:** Do not use mechanical devices or other means to accelerate the defrosting process, other than those recommended by the manufacturer.

**WARNING:** Do not use electrical appliances inside the food/ice storage compartments unless they are of the type recommended by the manufacturer.

the A-weighted emission sound pressure level at workstations does not exceed 70 dB(A),

## General

1. Top brand fully enclosed compressor is used on the standing refrigerator. The refrigerant R290 is of an environmentally friendly agent. It features a rational configuration of refrigeration system with blower forced air cooling. The temperature is quite even inside the refrigerator.
2. Triple hollow transparent glasses are used on door and body. It features an artistic and elegant appearance, perfect perspective and easy access.
3. It has a wide application in department store and house as well as the meeting room and sitting room

## Structure and Parts



## Handle and Erection

### Handle with care

Unplug the wall socket first.  
Never tilt it over 45 degree during handling



### Dry place

Always locate the refrigerator at a dry place.



### Sufficient space

The distance from both sides and back of refrigerator to wall or other substance must not less than 10cm. The refrigeration capability might be decreased if its surround space is too small to circulate air.

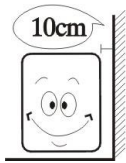

### Well ventilation

Always locate the refrigerator at a place with fine ventilation. For the first time use, wait for 2 hours after handling and then plug the wall socket and start it.

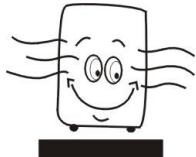

### Far from heat source

Never place the refrigerator directly under the sunshine. Never locate it nearby any heat source or heater to prevent it from reducing refrigeration capability.

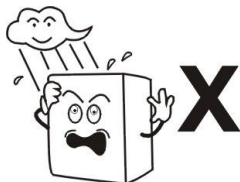

**No heavy load**

Never put any heavy load on the top of the refrigerator.



**No hole making**

Never make hole on the refrigerator. Never install other matter on the refrigerator.

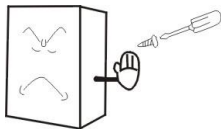

**Stable location**

Unpacking and locate the refrigerator on a flat and solid place.

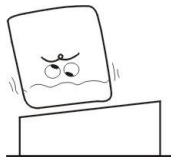

**Preparation and Power Supply**

**Exclusive power socket**

Normally, the power supply should be 220-240V, single phase AC with exclusive single phase three pin receptacle (250V 10A) and fuse (6A).The power receptacle must have a reliable earth connection.

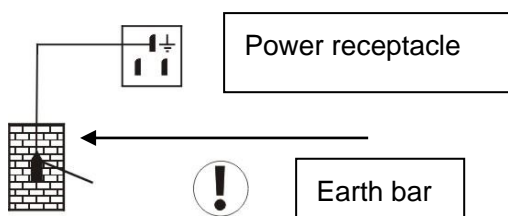

**No share on socket**

Never let the refrigerator share the common socket with other appliance, otherwise the cable becomes hot and fire might be resulted.

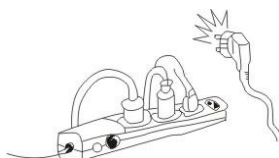



**Protect cables**

Never break or damage the cables otherwise current leakage and fire might be resulted.

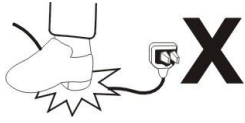
**No water flushing**

Never give the refrigerator surface a flush otherwise current leakage might be resulted.

**Prevent from flammables and explosive**

Never put any flammable or explosive inside the refrigerator such as ether, gasoline, alcohol, adhesive and explosive. Never put dangerous product nearby the refrigerator.

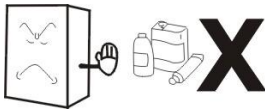
**No spray**

To spray the flammables such as paint or coating nearby the refrigerator is not allowed, otherwise fire might be resulted

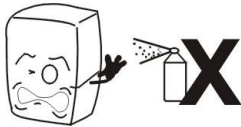
**After power break**

After power break or unplugging the refrigerator, always wait at least 5 minutes and then you may plug the refrigerator and start it again.

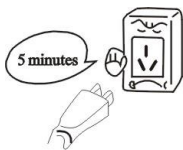
**No medicine**

No medicine is allowed to keep inside the refrigerator.



## Use

### 1. Before use:

Plug the refrigerator on 220-240V~ exclusive socket.

After the refrigerator running, put hand on the air suction to confirm it is sufficient cold. Then you may put food inside the cold box.

### 2. Digital Temperature controller

It is a mini-sized and integrated intelligent controller and applicable to the compressor of one Hp.

The main functions are: Temperature Display/Temperature Control/Manual, automatic defrost by burning off/Illumination Control/Value Storing/self Testing/Parameter Locking

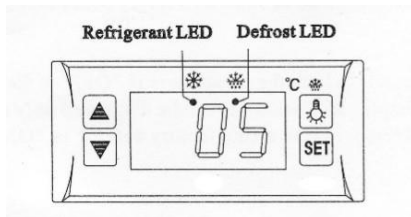

#### Front Panel Operation

##### 1、 Set temperature

Press „set“ button, the set temperature is displayed.

Press  or  button to modify and store the displayed value.

Press „set“ button to exit the adjustment and display the cold-room temperature.

##### 2、 If no more button is pressed within 10 seconds, the cold-room temperature will be displayed.

##### 3、 Illumination: Press button, it lights; Press again, it stops.

Manual start/stop defrost: Press  button and hold for 6 seconds to defrost or stop defrost.

##### 4、 Refrigerant LED: During refrigeration, the LED is on; When the cold room temp. is constant, the LED is off; During the delay start, the LED flashes.

##### 5、 Defrost LED: during defrosting, the LED is on; When is stops defrosting, the LED is off, During the delay display of defrost, the LED flashes.

## Maintenance

### 1、 Notice

Often keep the refrigerator clean and periodical maintenance is necessary.

Always unplug the socket before maintenance

Never use damaged plug or loose socket to prevent from electric shock or short circuit.

Never flush the refrigerator. Never use alkali detergent, soap, gasoline, acetone or brush.

### 2、 Clean outside

Dip soft cloth in neutral detergent(table ware detergent) to clean the outside of the refrigerator and then wipe it with dry soft cloth.

### 3、 Clean inside

Take rack out for cleaning with water

Use soft cloth to wipe the box.

### 4、 Shut down refrigerator for a long time

Take all food out and unplug the wall socket.

Clean both inside and outside of the refrigerator thoroughly and open the door for sufficient dry. The glass breaks easily. Keep the glass far from children.

### 5、 Replacement of lamp in the light box

If the LED is damaged, it must be replaced by the manufacturer, its service agent.

## Trouble Shooting

Trouble	Cause and Remedy
No refrigeration	Is the plug in socket well? Is the fuse broken? Is there no power?
Unsatisfactory refrigeration	Is it under the sunshine? Is there any heat source nearby? Is the surrounding ventilation bad? Does the door close well? Does door open for a long time? Is the door seal strip deformed or damaged? Is food congested or too much? Does food block the air suction or outlet? Regulate the temperature controller.
Much noise	The refrigerator does not level. The refrigerator contacts wall or other matter. There is loose part in refrigerator.
Contact local service agent for help if simple trouble shooting does not solve the problems.	

### Note:

#### Following phenomena are not troubles

The murmur of water is heard when the refrigerator is working. It is a normal phenomenon as the coolant is circulating in the system.

In wet season, condensation might be found on the outside of the refrigerator. It is not a trouble, which is caused by high humidity. Simply use cloth to wipe it.

## Principle of Refrigeration System

The principle of compression refrigeration consists of “compression”, “condensation”, “throttling” and “vaporization”. The compression is undertaken by compressor, the condensation is completed by condenser, the throttling valve is executed by capillary and the vaporization is implemented by evaporator. When the coolant is circulating in the closed refrigeration system, the compressor sucks coolant, which has absorbs heat in evaporator, the coolant becomes a high pressure and high temperature gas. In condenser, it dissipates heat in air, while the coolant is re-liquefied and throttled in capillary and then enters into evaporator with low pressure. The liquefied coolant quickly boils and vaporizes into gas when the pressure suddenly drops. Meanwhile, it absorbs heat inside the refrigerator. And the compressor sucks the low pressure and low temperature gaseous coolant,.....It is circulating in this way up to realization of intended refrigeration.

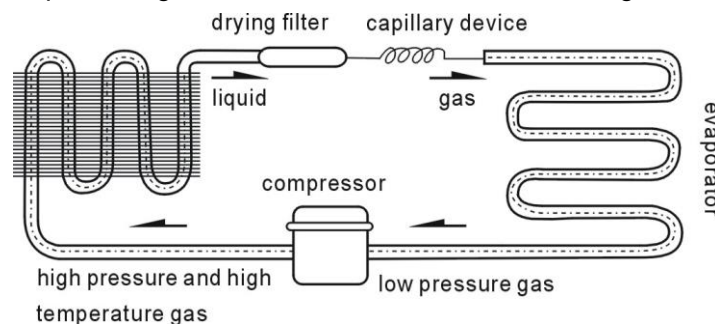

## Circuit Diagram

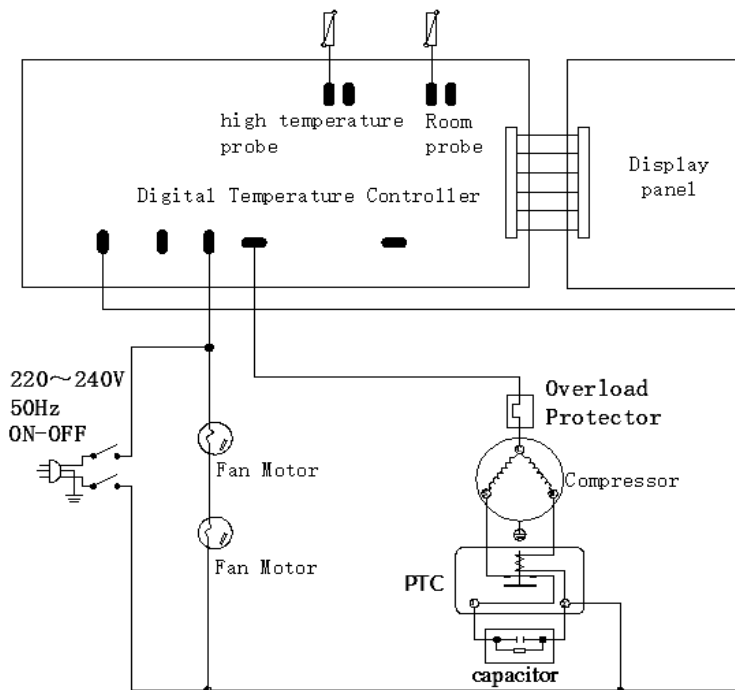

## DSFTD

## Major Parameters

Model	DSFTD
Rated Input Power (W)	220
Refrigeration Temperature(°C)	-14/-18
Rated Frequency(Hz)	50Hz
Rated Current (A)	1.8
Refrigerant & Injection(g)	R290/66g
Type of Climate	4
Protected Mode	I
Lamp Power (W)	/
Rated Voltage(V)	220-240~
Total Effective Volume(L)	4*5L PAN
Net Wight (kg)	30
Overall Dimension(mm)	805x666x356

**Note:**

1. The electric circuit diagram and parameters on the product name plate are final ones if they have been changed.
2. The design might be improved without notice.
3. If the supply cord is damaged, it must be replaced by the manufacturer, its service agent or similarly qualified persons in order to avoid a hazard.



**WARNING:** Risk of fire / flammable materials

**WARNING:** Refrigerant is facility burning of R290, please protect against fire

**Meaning of crossed out wheeled dustbin:**

Do not dispose of electrical appliances as unsorted municipal waste, use separate collection facilities.

Contact you local government for information regarding the collection systems available.

If electrical appliances are disposed of in landfills or dumps, hazardous substances can leak into the groundwater and get into the food chain, damaging your health and well-being.

When replacing old appliances with new ones, the retailer is legally obligated to take back your old appliance for disposals at least free of charge.

## Contenido

- Precauciones
- General
- Estructura y piezas
- Mango y erección
- Preparación y suministro de energía
- Uso
- Mantenimiento
- Problemas
- Principio del sistema de refrigeración
- Diagrama de circuito
- Parámetros principales

## Precauciones

Acortar el tiempo de apertura de la puerta y reducir la frecuencia de apertura es bueno para mantener una temperatura fría dentro del refrigerador.

Nunca bloquee la succión y la salida de aire. Mantenga la circulación de aire y la capacidad de refrigeración.

No congestione los alimentos, ya que influirá en el efecto de enfriamiento. Ajuste la altura de la rejilla para un almacenamiento adecuado de los alimentos.

Enfríe la comida caliente a temperatura ambiente antes de ponerla en el refrigerador.

Trate de reducir los tiempos de apertura y mantenga el refrigerador adentro frío en caso de que se corte la energía.

Solo un técnico cualificado puede reparar el cable de alimentación dañado con herramientas especiales.

Nunca toque el compresor para evitar quemaduras.

Si el cable de alimentación está dañado, debe ser reemplazado por el fabricante, su agente de servicio o personas calificadas de manera similar para evitar un peligro.

Para CB: Este aparato no está diseñado para ser utilizado por personas (incluidos niños) con capacidades físicas, sensoriales o mentales reducidas, o con falta de experiencia y conocimiento, a menos que hayan recibido supervisión o instrucciones sobre el uso del aparato por parte de una persona responsable de su seguridad.

Los niños deben ser supervisados para asegurarse de que no jueguen con el aparato.

Para CE y GS: Este aparato puede ser utilizado por niños a partir de 8 años y personas con capacidades físicas, sensoriales o mentales reducidas o falta de experiencia y conocimiento si han recibido supervisión o instrucciones sobre el uso del aparato de manera segura y comprenden los peligros involucrados. Los niños no deben jugar con el aparato. La limpieza y el mantenimiento del usuario no deben ser realizados por niños sin supervisión.

**ADVERTENCIA:** No almacene sustancias explosivas como latas de aerosol con un propelente inflamable en este aparato.

**ADVERTENCIA:** Mantenga libres de obstrucciones todas las aberturas de ventilación en la carcasa del aparato o en la estructura para la construcción.

**ADVERTENCIA:** No utilice dispositivos mecánicos u otros medios para acelerar el proceso de descongelación, que no sean los recomendados por el fabricante.

**ADVERTENCIA:** No utilice aparatos eléctricos dentro de los compartimentos de almacenamiento de alimentos/hielo a menos que sean del tipo recomendado por el fabricante.

el nivel de presión acústica de las emisiones ponderadas A en los puestos de trabajo no supera los 70 dB(A),

## General

1. El compresor completamente cerrado de la marca superior se utiliza en el refrigerador de pie. El refrigerante R290 es un agente respetuoso con el medio ambiente. Cuenta con una configuración racional del sistema de refrigeración con refrigeración por aire forzado por soplador. La temperatura es bastante uniforme dentro del refrigerador.
2. Se utilizan vidrios transparentes huecos triples en la puerta y el cuerpo. Presenta un aspecto artístico y elegante, una perspectiva perfecta y un fácil acceso.
3. Tiene una amplia aplicación en grandes almacenes y casas, así como en la sala de reuniones y la sala de estar

## Estructura y piezas





## Mango y erección

### Manéjelo con cuidado

Desenchufe primero la toma de corriente.

Nunca lo incline más de 45 grados durante la manipulación.



### Lugar seco

Siempre ubique el refrigerador en un lugar seco.



### Espacio suficiente

La distancia desde ambos lados y la parte posterior del refrigerador a la pared u otra sustancia no debe ser inferior a 10 cm. La capacidad de refrigeración puede disminuir si su espacio circundante es demasiado pequeño para hacer circular el aire.

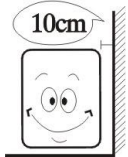

### Ventilación de pozos

Siempre ubique el refrigerador en un lugar con buena ventilación. Para el primer uso, espere 2 horas después de la manipulación y luego enchufe la toma de corriente y enciéndala.



### Lejos de la fuente de calor

Nunca coloque el refrigerador directamente bajo la luz del sol. Nunca lo ubique cerca de ninguna fuente de calor o calentador para evitar que reduzca la capacidad de refrigeración.

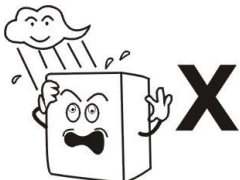

**Sin carga pesada**

Nunca coloque ninguna carga pesada en la parte superior del refrigerador.

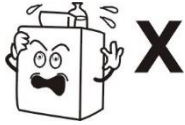
**Sin hacer agujeros**

Nunca hagas un agujero en el refrigerador. Nunca instale otra materia en el refrigerador.

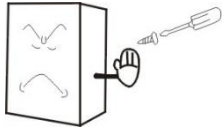
**Ubicación estable**

Desempaque y ubique el refrigerador en un lugar plano y sólido.

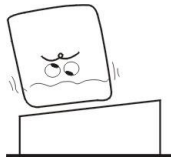
**Preparación y suministro de energía****Toma de corriente exclusiva**

Normalmente, la fuente de alimentación debe ser de 220-240 V, CA monofásica con receptáculo monofásico exclusivo de tres pines (250 V 10 A) y fusible (6 A). El receptáculo de alimentación debe tener una conexión a tierra confiable.

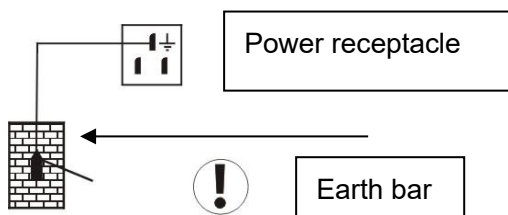
**No se comparte en el socket**

Nunca deje que el refrigerador comparta el enchufe común con otro aparato, de lo contrario el cable se calienta y podría producirse un incendio.

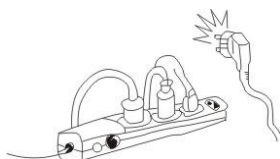

**Proteger los cables**

Nunca rompa ni dañe los cables, de lo contrario, podría producirse una fuga de corriente y un incendio .

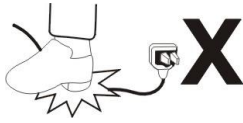
**Sin lavado de agua**

Nunca enjuague la superficie del refrigerador, de lo contrario podría producirse una fuga de corriente.

**Evite que los inflamables y explosivos**

Nunca coloque ningún inflamable o explosivo dentro del refrigerador como éter, gasolina, alcohol, adhesivo y explosivo. Nunca coloque productos peligrosos cerca del refrigerador.

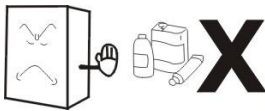
**Sin spray**

No se permite rociar los inflamables como pintura o revestimiento cerca del refrigerador, de lo contrario el fuego podría resultar

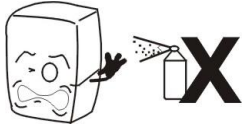
**Después de un corte de energía**

Después de un corte de energía o de desenchufar el refrigerador, siempre aúlle al menos 5 minutos y luego puede enchufar el refrigerador y volver a encenderlo.

**Sin medicamentos**

No se permite guardar ningún medicamento dentro del refrigerador.



## Uso

### 1. Antes de usar:

Enchufe el refrigerador en un enchufe exclusivo de 220-240V~.

Después de que el refrigerador funcione, coloque la mano en la succión de aire para confirmar que está lo suficientemente fría. A continuación, puede poner la comida dentro de la caja fría.

### 2. Controlador de temperatura digital

Es un controlador inteligente integrado de tamaño mini y aplicable al compresor de un Hp.

Las funciones principales son: Visualización de temperatura / Control de temperatura / Manual, descongelación automática por combustión / Control de iluminación / Almacenamiento de valores / Autocomprobación / Bloqueo de parámetros

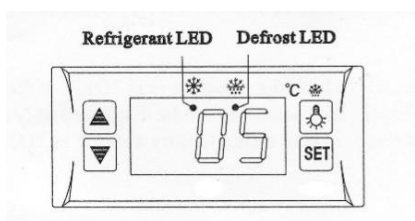

Funcionamiento del panel frontal

#### 1、 Temperatura de ajuste

Presione el botón "set", se muestra la temperatura establecida.

Presione el botón  $\triangle$  o para  $\nabla$  modificar y almacenar el valor mostrado.

Presione el botón "set" para salir del ajuste y mostrar la temperatura de la cámara frigorífica.

#### 2、 Si no se presiona más botón dentro de los 10 segundos, se mostrará la temperatura de la cámara frigorífica.

#### 3、 Iluminación: presione $\text{☼}$ el botón, se enciende; Presione de nuevo, se detiene.

Descongelación manual de inicio/parada: presione el  $\text{☼}$  botón y manténgalo presionado durante 6 segundos para descongelar o detener la descongelación.

#### 4、 LED de refrigerante: Durante la refrigeración, el LED está encendido; Cuando la temperatura de la cámara frigorífica es constante, el LED está apagado; Durante el inicio diferido, el LED parpadea.

#### 5、 LED de descongelación: durante la descongelación, el LED está encendido; Cuando se detiene la descongelación, el LED está apagado, durante la visualización de retardo de descongelación, el LED parpadea.

## Mantenimiento

### 1、 Notar

A menudo mantenga el refrigerador limpio y es necesario un mantenimiento periódico.

Desenchufe siempre la toma de corriente antes del mantenimiento

Nunca use un enchufe dañado o un enchufe suelto para evitar descargas eléctricas o cortocircuitos.

Nunca tire de la cadena del refrigerador. Nunca use detergente alcalino, jabón, gasolina, acetona o cepillo.

### 2、 Limpiar el exterior

Sumerja un paño suave en detergente neutro (detergente para vajilla) para limpiar el exterior del

refrigerador y luego límpielo con un paño suave y seco.

### 3、 Limpiar por dentro

Saque la rejilla para limpiarla con agua

Use un paño suave para limpiar la caja.

### 4、 Apague el refrigerador durante mucho tiempo

Saque toda la comida y desenchufe el enchufe de la pared.

Limpie a fondo tanto el interior como el exterior del refrigerador y abra la puerta para que se seque lo suficiente.

El vidrio se rompe fácilmente. Mantenga el vaso lejos del alcance de los niños.

### 5、 Sustitución de la lámpara en la caja de luz

Si el LED está dañado, debe ser reemplazado por el fabricante, su agente de servicio.

## Problemas

Problema	Causa y remedio
Sin refrigeración	¿Está bien el enchufe? ¿Está roto el fusible? ¿No hay energía?
Refrigeración insatisfactoria	¿Está bajo el sol? ¿Hay alguna fuente de calor cerca? ¿Es mala la ventilación circundante? ¿Se cierra bien la puerta? ¿La puerta se abre durante mucho tiempo? ¿Está deformada o dañada la tira de sellado de la puerta? ¿La comida está congestionada o es demasiada? ¿Los alimentos bloquean la succión o salida de aire? Regule el controlador de temperatura.
Mucho ruido	El refrigerador no nivela. El refrigerador entra en contacto con la pared u otra materia. Hay una parte suelta en el refrigerador.

Póngase en contacto con el agente de servicio local para obtener ayuda si la simple solución de problemas no resuelve los problemas.

### Nota:

#### Los siguientes fenómenos no son problemas

El murmullo del agua se escucha cuando el refrigerador está funcionando. Es un fenómeno normal ya que el refrigerante está circulando en el sistema.

En la estación húmeda, se puede encontrar condensación en el exterior del refrigerador. No es un problema, que es causado por la alta humedad. Simplemente use un paño para limpiarlo.

## Principio del sistema de refrigeración

El principio de la refrigeración por compresión consiste en "compresión", "condensación", "estrangulamiento" y "vaporización". La compresión se realiza mediante un compresor, la condensación se completa con un condensador, la válvula de estrangulamiento se ejecuta mediante capilar y la vaporización se realiza mediante un evaporador. Cuando el refrigerante circula en el sistema de refrigeración cerrado, el compresor succiona refrigerante, que absorbe calor en el evaporador, el refrigerante se convierte en un gas de alta presión y alta temperatura. En el condensador, disipa el calor en el aire, mientras que el refrigerante se vuelve a licuar y se estrangula en capilar y luego ingresa al

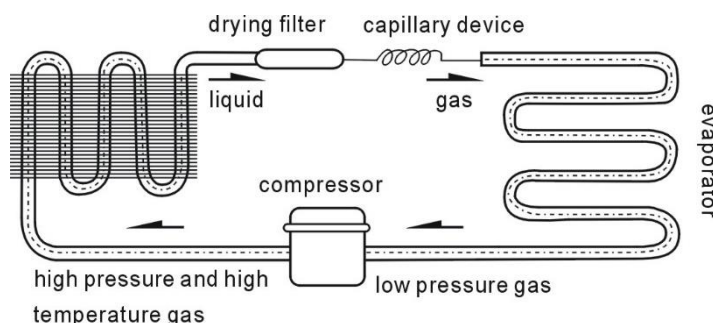

evaporador con baja presión. El refrigerante licuado hierve rápidamente y se vaporiza en gas cuando la presión cae repentinamente. Mientras tanto, absorbe el calor dentro del refrigerador. Y el compresor aspira el refrigerante gaseoso de baja presión y baja temperatura,..... circula de esta manera hasta la realización de la refrigeración prevista.

### Diagrama de circuito

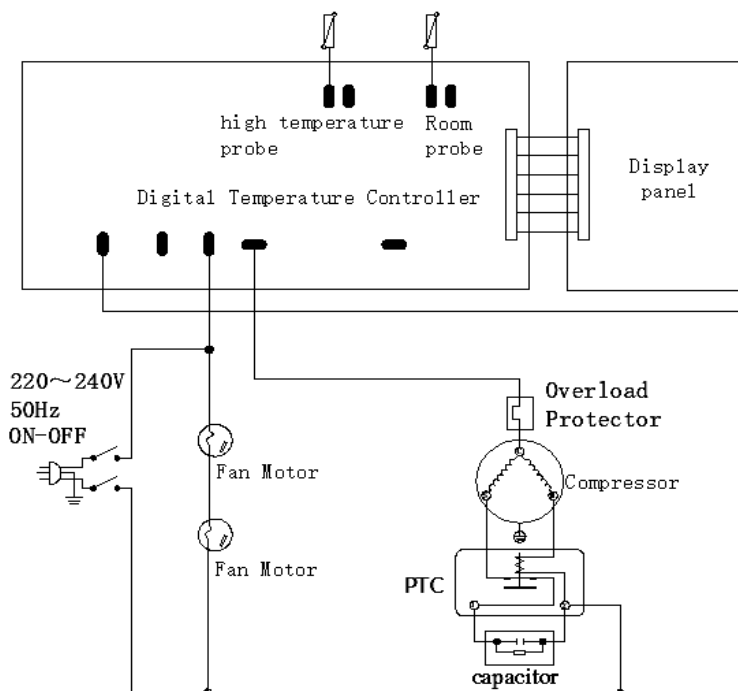

### Parámetros principales

Modelo	DSFTD-75L
Potencia nominal de entrada (W)	220
Temperatura de refrigeración (°C)	-14/-18
Frecuencia nominal (Hz)	50Hz
Corriente nominal (A)	1.8
Refrigerante e inyección (g)	R290/66G
Tipo de clima	4
Modo protegido	I
Potencia de la lámpara (W)	/
Voltaje nominal (V)	220-240~
Volumen efectivo total (L)	4 * 5L PAN
Peso neto (kg)	30
Dimensión total (mm)	805x666x356

**Nota:**

1. El diagrama del circuito eléctrico y los parámetros de la placa de identificación del producto son definitivos si se han cambiado.
2. El diseño podría mejorarse sin previo aviso.
3. Si el cable de alimentación está dañado, debe ser reemplazado por el fabricante, su agente de servicio o personas calificadas de manera similar para evitar un peligro.



**ADVERTENCIA:** Riesgo de incendio / materiales inflamables

**ADVERTENCIA:** El refrigerante es una instalación que quema R290, protéjalo contra el fuego

**Significado del cubo de basura con ruedas tachado:**

No deseche los aparatos eléctricos como residuos municipales sin clasificar, utilice instalaciones de recogida separadas.

Póngase en contacto con su gobierno local para obtener información sobre los sistemas de recolección disponibles.

Si los aparatos eléctricos se desechan en vertederos o vertederos, las sustancias peligrosas pueden filtrarse a las aguas subterráneas y entrar en la cadena alimentaria, dañando su salud y bienestar.

Al reemplazar electrodomésticos viejos por otros nuevos, el minorista está legalmente obligado a recuperar su electrodoméstico viejo para su eliminación al menos de forma gratuita.

## Contenu

- Précautions
- Généralités
- Structure et pièces
- Poignée et érection
- Préparation et alimentation électrique
- Utiliser
- Entretien
- Dépannage
- Principe du système de réfrigération
- Schéma
- Paramètres majeurs



## Précautions

Raccourcir le temps d'ouverture de la porte et réduire la fréquence d'ouverture est bon pour maintenir une température froide à l'intérieur du réfrigérateur.

Ne bloquez jamais l'aspiration et la sortie d'air. Maintenez la circulation de l'air et la capacité de réfrigération.

Ne rendez pas les aliments congestionnés car cela influencerait l'effet de refroidissement. Ajustez la hauteur de la grille pour une bonne conservation des aliments.

Refroidissez les aliments chauds à température ambiante avant de les mettre au réfrigérateur.

Essayez de réduire les temps d'ouverture et gardez le réfrigérateur à l'intérieur au frais au cas où l'alimentation serait coupée.

Seul un technicien qualifié est autorisé à réparer le câble d'alimentation endommagé avec des outils spéciaux.

Ne touchez jamais le compresseur pour éviter les brûlures.

Si le cordon d'alimentation est endommagé, il doit être remplacé par le fabricant, son agent de service ou des personnes de qualification similaire afin d'éviter tout danger.

Pour CB : Cet appareil n'est pas destiné à être utilisé par des personnes (y compris des enfants) ayant des capacités physiques, sensorielles ou mentales réduites, ou un manque d'expérience et de connaissances, à moins qu'elles n'aient reçu une supervision ou des instructions concernant l'utilisation de l'appareil par une personne responsable de leur sécurité.

Les enfants doivent être surveillés pour s'assurer qu'ils ne jouent pas avec l'appareil.

Pour CE et GS : Cet appareil peut être utilisé par des enfants âgés de 8 ans et plus et des personnes ayant des capacités physiques, sensorielles ou mentales réduites ou un manque d'expérience et de connaissances s'ils ont reçu une supervision ou des instructions concernant l'utilisation de l'appareil en toute sécurité et comprennent les dangers encourus. Les enfants ne doivent pas jouer avec l'appareil. Le nettoyage et l'entretien par l'utilisateur ne doivent pas être effectués par des enfants sans surveillance.

**AVERTISSEMENT :** Ne stockez pas de substances explosives telles que des bombes aérosols avec un propulseur inflammable dans cet appareil.

**AVERTISSEMENT :** Gardez à l'écart de toute obstruction toutes les ouvertures de ventilation dans le boîtier de l'appareil ou dans la structure à encastrer.

**AVERTISSEMENT :** N'utilisez pas de dispositifs mécaniques ou d'autres moyens pour accélérer le processus de dégivrage, autres que ceux recommandés par le fabricant.

**AVERTISSEMENT :** N'utilisez pas d'appareils électriques à l'intérieur des compartiments de stockage des aliments/glaçons, à moins qu'ils ne soient du type recommandé par le fabricant.

le niveau de pression acoustique d'émission pondéré A aux postes de travail ne dépasse pas 70 dB(A),

## Généralités

1. Un compresseur entièrement fermé de marque supérieure est utilisé sur le réfrigérateur debout. Le réfrigérant R290 est un agent respectueux de l'environnement. Il dispose d'une configuration rationnelle du système de réfrigération avec refroidissement par air forcé par ventilateur. La température est assez uniforme à l'intérieur du réfrigérateur.
2. Des verres transparents à triple creux sont utilisés sur la porte et le corps. Il présente une apparence artistique et élégante, une perspective parfaite et un accès facile.
3. Il a une large application dans le grand magasin et la maison ainsi que dans la salle de réunion et le salon

## Structure et pièces



## Poignée et érection

### À manipuler avec précaution

Débranchez d'abord la prise murale.

Ne l'inclinez jamais à plus de 45 degrés pendant la manipulation

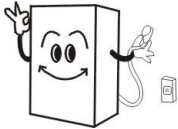

### Endroit sec

Placez toujours le réfrigérateur dans un endroit sec.



### Espace suffisant

La distance entre les deux côtés et l'arrière du réfrigérateur et le mur ou toute autre substance ne doit pas être inférieure à 10 cm. La capacité de réfrigération peut être réduite si l'espace ambiant est trop petit pour faire circuler l'air.

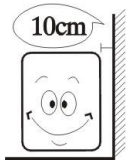

### Ventilation du puits

Placez toujours le réfrigérateur dans un endroit bien ventilé. Pour la première utilisation, attendez 2 heures après la manipulation, puis branchez la prise murale et démarrez-la.



### Loin de la source de chaleur

Ne placez jamais le réfrigérateur directement sous le soleil. Ne le placez jamais à proximité d'une source de chaleur ou pour l'empêcher de réduire la capacité de réfrigération.

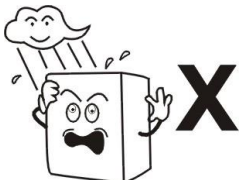

**Pas de charge lourde**

Ne mettez jamais de charge lourde sur le dessus du réfrigérateur.

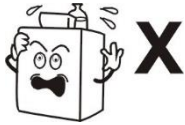
**Pas de perçage**

Ne faites jamais de trou sur le réfrigérateur. N'installez jamais d'autres matières sur le réfrigérateur.

**Emplacement stable**

Déballez et placez le réfrigérateur sur un endroit plat et solide.

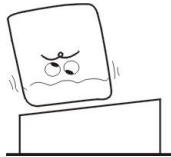
**Préparation et alimentation électrique****Prise de courant exclusive**

Normalement, l'alimentation doit être de 220 à 240 V, CA monophasé avec prise monophasée exclusive à trois broches (250 V 10 A) et fusible (6 A). La prise de courant doit être reliée à la terre.

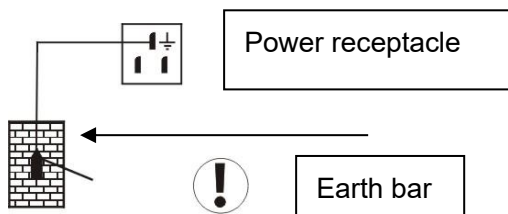
**Pas de partage sur le socket**

Ne laissez jamais le réfrigérateur partager la prise commune avec d'autres appareils, sinon le câble devient chaud et un incendie pourrait en résulter.

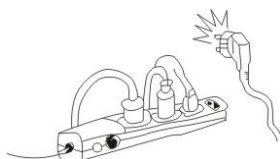

**Protéger les câbles**

Ne cassez ou n'endommagez jamais les câbles, sinon il pourrait en résulter une fuite de courant et un incendie .

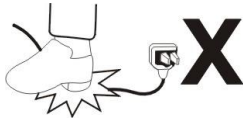
**Pas de rinçage à l'eau**

Ne rincez jamais la surface du réfrigérateur, sinon des fuites de courant pourraient en résulter.

**Prévenir les produits inflammables et explosifs**

Ne mettez jamais d'éléments inflammables ou explosifs à l'intérieur du réfrigérateur tels que de l'éther, de l'essence, de l'alcool, de l'adhésif et des explosifs. Ne placez jamais de produit dangereux à proximité du réfrigérateur.

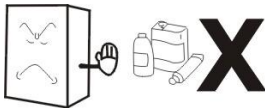
**Pas de pulvérisation**

Il n'est pas permis de pulvériser les produits inflammables tels que la peinture ou le revêtement à proximité du réfrigérateur, sinon le feu pourrait en résulter

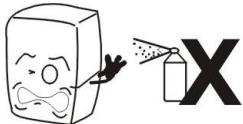
**Après une coupure de courant**

Après une coupure de courant ou le débranchement du réfrigérateur, gémissiez toujours pendant au moins 5 minutes, puis vous pouvez brancher le réfrigérateur et le redémarrer.

**Pas de médicament**

Aucun médicament n'est autorisé à conserver à l'intérieur du réfrigérateur.



## Utiliser

### 1. Avant utilisation :

Branchez le réfrigérateur sur une prise exclusive 220-240V~.

Une fois le réfrigérateur en marche, mettez la main sur l'aspiration d'air pour confirmer qu'il est suffisamment froid. Ensuite, vous pouvez mettre de la nourriture à l'intérieur de la glacière.

### 2. Régulateur de température numérique

Il s'agit d'un contrôleur intelligent de taille mini et intégré et applicable au compresseur d'un Hp.

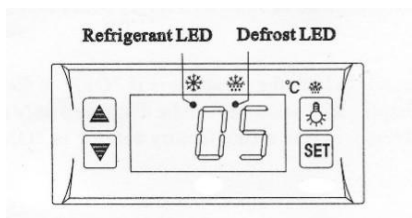

Les fonctions principales sont les suivantes : affichage de la température / contrôle de la température / dégivrage manuel, dégivrage automatique par combustion / contrôle de l'éclairage / stockage de la valeur / auto-test / verrouillage des paramètres



Fonctionnement du panneau avant

#### 1. Température de consigne

Appuyez sur le bouton « set », la température réglée s'affiche.

Appuyez sur le bouton  ou  pour modifier et enregistrer la valeur affichée.

Appuyez sur le bouton « set » pour quitter le réglage et afficher la température de la chambre froide.

2. Si aucun autre bouton n'est enfoncé dans les 10 secondes, la température de la chambre froide s'affiche.

3. Illumination : Appuyez sur  le bouton, il s'allume ; Appuyez à nouveau, il s'arrête.

Démarrage/arrêt manuel du dégivrage : Appuyez sur  le bouton et maintenez-le enfoncé pendant 6 secondes pour dégivrer ou arrêter le dégivrage.

4. LED de réfrigérant : Pendant la réfrigération, la LED est allumée ; Lorsque la température de la chambre froide est constante, la LED est éteinte ; Pendant le démarrage différé, la LED clignote.

5. LED de dégivrage : pendant le dégivrage, la LED est allumée ; Lorsque le dégivrage s'arrête, la LED est éteinte, pendant l'affichage du délai de dégivrage, la LED clignote.

## Entretien

### 1. Remarquer

Souvent, gardez le réfrigérateur propre et un entretien périodique est nécessaire.

Débranchez toujours la prise avant l'entretien

N'utilisez jamais une fiche endommagée ou une prise desserrée pour éviter un choc électrique ou un court-circuit.

Ne tirez jamais la chasse d'eau du réfrigérateur. N'utilisez jamais de détergent alcalin, de savon, d'essence, d'acétone ou de brosse.

## 2、 Nettoyer à l'extérieur

Trempez un chiffon doux dans un détergent neutre (détergent pour vaisselle) pour nettoyer l'extérieur du réfrigérateur, puis essuyez-le avec un chiffon doux et sec.

## 3、 Nettoyer l'intérieur

Sortez la grille pour la nettoyer à l'eau

Utilisez un chiffon doux pour essuyer la boîte.

## 4、 Éteignez le réfrigérateur pendant une longue période

Sortez tous les aliments et débranchez la prise murale.

Nettoyez soigneusement l'intérieur et l'extérieur du réfrigérateur et ouvrez la porte pour un séchage suffisant.

Le verre se brise facilement. Gardez le verre hors de portée des enfants.

## 5、 Remplacement de la lampe dans le caisson lumineux

Si la LED est endommagée, elle doit être remplacée par le fabricant, son agent de service.

## Dépannage

Problème	Cause et remède
Pas de réfrigération	La prise de courant est-elle bien insérée ? Le fusible est-il cassé ? N'y a-t-il pas d'électricité ?
Réfrigération insatisfaisante	Est-ce sous le soleil ? Y a-t-il une source de chaleur à proximité ? La ventilation ambiante est-elle mauvaise ? La porte se ferme-t-elle bien ? La porte s'ouvre-t-elle longtemps ? La bande d'étanchéité de la porte est-elle déformée ou endommagée ? La nourriture est-elle congestionnée ou trop abondante ? Les aliments bloquent-ils l'aspiration ou la sortie d'air ? Réglez le régulateur de température.
Beaucoup de bruit	Le réfrigérateur ne se met pas à niveau. Le réfrigérateur entre en contact avec le mur ou d'autres matières. Il y a une pièce détachée dans le réfrigérateur.
Contactez l'agent de service local pour obtenir de l'aide si un simple dépannage ne résout pas les problèmes.	

### Note:

#### Les phénomènes suivants ne sont pas des problèmes

Le murmure de l'eau se fait entendre lorsque le réfrigérateur fonctionne. C'est un phénomène normal car le liquide de refroidissement circule dans le système.

Pendant la saison des pluies, de la condensation peut se trouver à l'extérieur du réfrigérateur. Ce n'est pas un problème, qui est causé par une humidité élevée. Il suffit d'utiliser un chiffon pour l'essuyer.

## Principe du système de réfrigération

Le principe de la réfrigération par compression consiste en une « compression », une « condensation », un « étranglement » et une « vaporisation ». La compression est effectuée par compresseur, la condensation est complétée par condenseur, la vanne d'étranglement est exécutée par capillaire et la vaporisation est mise en œuvre par évaporateur. Lorsque le liquide de refroidissement circule dans le

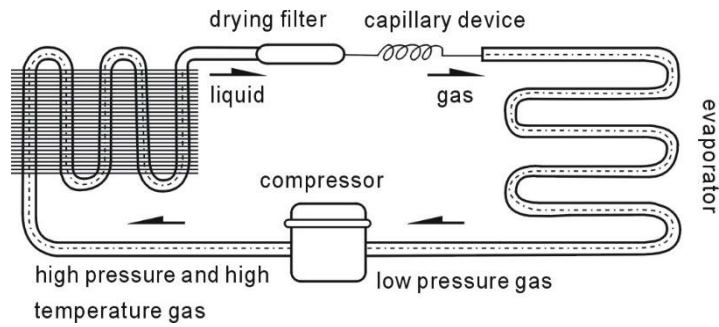

système de réfrigération fermé, le compresseur aspire le liquide de refroidissement, qui a absorbé la chaleur dans l'évaporateur, le liquide de refroidissement devient un gaz à haute pression et à haute température. Dans le condenseur, il dissipe la chaleur de l'air, tandis que le liquide de refroidissement est liquéfié et étranglé dans le capillaire, puis entre dans l'évaporateur à basse pression. Le liquide de refroidissement liquéfié bout rapidement et se vaporise en gaz lorsque la pression chute soudainement. Pendant ce temps, il absorbe la chaleur à l'intérieur du réfrigérateur. Et le compresseur aspire le liquide de refroidissement gazeux à basse pression et à basse température,.....Il circule de cette manière jusqu'à la réalisation de la réfrigération prévue.

## Schéma

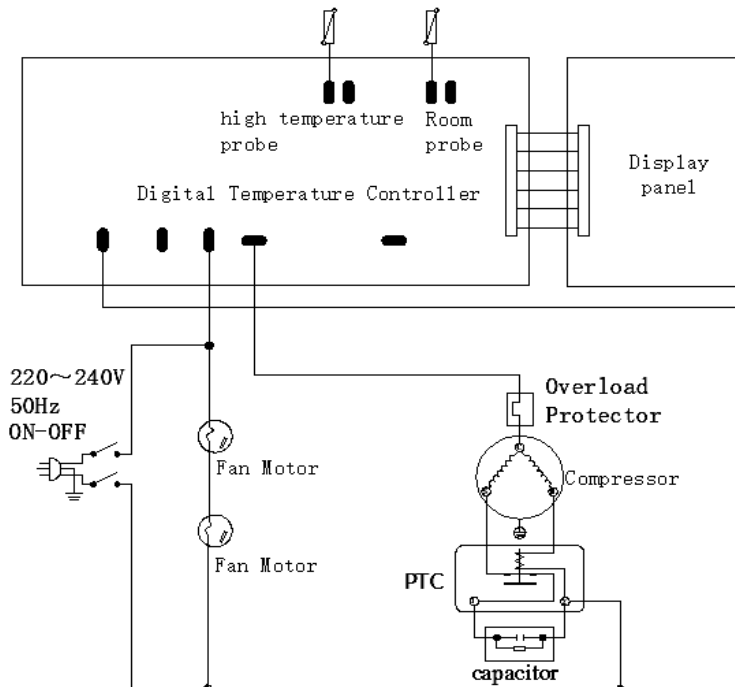



## Paramètres principaux

Modèle	DSFTD - 75L
Puissance d'entrée nominale (W)	220
Température de réfrigération (°C)	-14/-18
Fréquence nominale (Hz)	50 Hz
Courant nominal (A)	1.8
Réfrigérant et injection (g)	R290/66G
Type de climat	4
Mode protégé	I
Puissance de la lampe (W)	/
Tension nominale (V)	220-240~
Volume effectif total (L)	4 * 5L PAN
Poids net (kg)	30
Dimension hors tout (mm)	805 x 666 x 356 x 356

### Note:

1. Le schéma du circuit électrique et les paramètres figurant sur la plaque signalétique du produit sont définitifs s'ils ont été modifiés.
2. La conception peut être améliorée sans préavis.
3. Si le cordon d'alimentation est endommagé, il doit être remplacé par le fabricant, son agent de service ou des personnes de qualification similaire afin d'éviter tout danger.



**AVERTISSEMENT** : Risque d'incendie / matériaux inflammables

**AVERTISSEMENT** : Le réfrigérant brûle dans l'installation de R290, veuillez protéger contre le feu



### Signification de la poubelle à roulettes barrée :

Ne jetez pas les appareils électriques avec les ordures ménagères non triées, utilisez des installations de collecte séparées.

Contactez votre administration locale pour obtenir des informations sur les systèmes de collecte disponibles.

Si les appareils électriques sont jetés dans des décharges ou des décharges, des substances dangereuses peuvent s'infiltrer dans les eaux souterraines et pénétrer dans la chaîne alimentaire, nuisant ainsi à votre santé et à votre bien-être.

Lors du remplacement d'anciens appareils par de nouveaux, le détaillant est légalement tenu de reprendre votre ancien appareil pour l'éliminer au moins gratuitement.

## Contenuto

- Precauzioni
- Generale
- Struttura e parti
- Maniglia e montaggio
- Preparazione e alimentazione
- Usare
- Manutenzione
- Problemi
- Principio del sistema di refrigerazione
- Schema elettrico
- Parametri principali

## Precauzioni

Accorciare il tempo di apertura della porta e ridurre la frequenza di apertura è utile per mantenere una temperatura fredda all'interno del frigorifero.

Non ostruire mai l'aspirazione e l'uscita dell'aria. Mantenere la circolazione dell'aria e la capacità di refrigerazione.

Non congestionare il cibo in quanto influenzerà l'effetto di raffreddamento. Regolare l'altezza della griglia per una corretta conservazione degli alimenti.

Raffreddare il cibo caldo a temperatura ambiente prima di metterlo in frigorifero.

Cerca di ridurre i tempi di apertura e di mantenere il frigorifero all'interno freddo nel caso in cui l'alimentazione venga interrotta.

Solo un tecnico qualificato è autorizzato a riparare il cavo di alimentazione danneggiato con strumenti speciali.

Non toccare mai il compressore per evitare scottature.

Se il cavo di alimentazione è danneggiato, deve essere sostituito dal produttore, dal suo agente di servizio o da persone similmente qualificate per evitare rischi.

Per CB: Questo apparecchio non è destinato all'uso da parte di persone (compresi i bambini) con ridotte capacità fisiche, sensoriali o mentali, o prive di esperienza e conoscenza, a meno che non siano state supervisionate o istruite sull'uso dell'apparecchio da una persona responsabile della loro sicurezza.

I bambini devono essere sorvegliati per assicurarsi che non giochino con l'apparecchio.

Per CE e GS: Questo apparecchio può essere utilizzato da bambini di età pari o superiore a 8 anni e da persone con ridotte capacità fisiche, sensoriali o mentali o prive di esperienza e conoscenza se sono state supervisionate o istruite sull'uso dell'apparecchio in modo sicuro e se ne comprendono i rischi. I bambini non devono giocare con l'apparecchio. La pulizia e la manutenzione da parte dell'utente non devono essere eseguite da bambini senza supervisione.

**ATTENZIONE:** Non conservare sostanze esplosive come bombolette spray con propellente infiammabile in questo apparecchio.

**ATTENZIONE:** Tenere libere da ostruzioni tutte le aperture di ventilazione nell'involucro dell'apparecchio o nella struttura per l'incasso.

**ATTENZIONE:** Non utilizzare dispositivi meccanici o altri mezzi per accelerare il processo di sbrinamento, diversi da quelli consigliati dal produttore.

**ATTENZIONE:** Non utilizzare apparecchi elettrici all'interno dei vani per la conservazione di alimenti/ghiaccio, a meno che non siano del tipo consigliato dal produttore.

il livello di pressione sonora delle emissioni ponderato A nei posti di lavoro non supera 70 dB(A);

## Generale

1. Il compressore completamente chiuso di marca superiore viene utilizzato sul frigorifero in piedi. Il refrigerante R290 è un agente ecologico. E' caratterizzato da una razionale configurazione del sistema di refrigerazione con raffreddamento ad aria forzata a soffiante. La temperatura è abbastanza uniforme all'interno del frigorifero.
2. I tripli vetri trasparenti cavi vengono utilizzati sulla porta e sul corpo. Presenta un aspetto artistico ed elegante, una prospettiva perfetta e un facile accesso.
3. Ha un'ampia applicazione nei grandi magazzini e nelle case, nonché nella sala riunioni e nel salotto

## Struttura e parti



## Maniglia e montaggio

### Maneggiare con cura

Scollegare prima la presa a muro.

Non inclinarlo mai oltre i 45 gradi durante la manipolazione



### Luogo asciutto

Posizionare sempre il frigorifero in un luogo asciutto.



### Spazio sufficiente

La distanza da entrambi i lati e dal retro del frigorifero alla parete o altra sostanza non deve essere inferiore a 10 cm. La capacità di refrigerazione potrebbe essere ridotta se lo spazio circostante è troppo piccolo per far circolare l'aria.

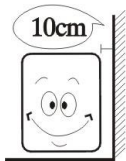

### Pozzo di ventilazione

Posizionare sempre il frigorifero in un luogo con ventilazione fine. Per il primo utilizzo, attendere 2 ore dopo la manipolazione, quindi collegare la presa a muro e avviarla.

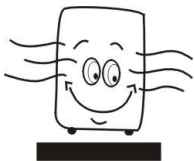

### Lontano da fonti di calore

Non posizionare mai il frigorifero direttamente sotto la luce del sole. Non posizionarlo mai vicino a fonti di calore o

riscaldatore per evitare che riduca la capacità di refrigerazione.

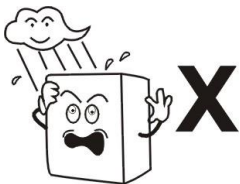

**Nessun carico pesante**

Non mettere mai carichi pesanti sulla parte superiore del frigorifero.

**Nessuna creazione di fori**

Non fare mai buchi sul frigorifero. Non installare mai altre materie sul frigorifero.

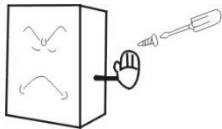
**Posizione stabile**

Disimballare e posizionare il frigorifero in un luogo piano e solido.

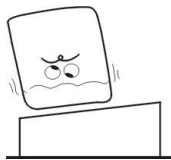

## Preparazione e alimentazione

**Presenza di corrente esclusiva**

Normalmente, l'alimentazione dovrebbe essere 220-240 V, CA monofase con esclusiva presa monofase a tre pin (250 V 10 A) e fusibile (6 A). La presa di alimentazione deve avere un collegamento a terra affidabile.

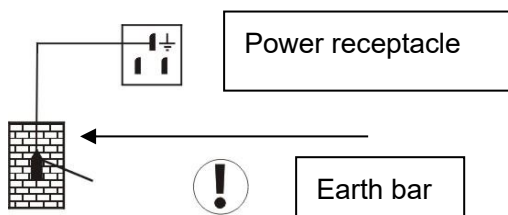
**Nessuna condivisione sul socket**

Non lasciare mai che il frigorifero condivida la presa comune con un altro apparecchio, altrimenti il cavo si surriscalda e potrebbero verificarsi incendi.

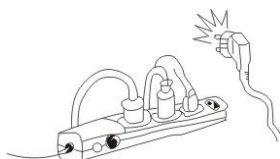

**Proteggere i cavi**

Non rompere o danneggiare mai i cavi, altrimenti potrebbero verificarsi perdite di corrente e incendi .

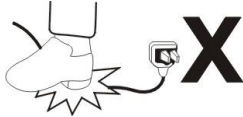

**Nessun risciacquo d'acqua**

Non lavare mai la superficie del frigorifero, altrimenti potrebbero verificarsi perdite di corrente.



**Prevenire gli infiammabili e gli esplosivi**

Non inserire mai sostanze infiammabili o esplosive all'interno del frigorifero come etere, benzina, alcol, adesivo ed esplosivo. Non mettere mai prodotti pericolosi vicino al frigorifero.



**Nessuno spruzzo**

Non è consentito spruzzare sostanze infiammabili come vernice o rivestimento nelle vicinanze del frigorifero, altrimenti il fuoco potrebbe essere il risultato

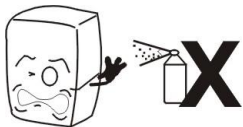

**Dopo un'interruzione di corrente**

Dopo l'interruzione di corrente o lo scollegamento del frigorifero, lamentarsi sempre per almeno 5 minuti e poi è possibile collegare il frigorifero e riavviarlo.



**Nessuna medicina**

Nessun medicinale può essere conservato all'interno del frigorifero.



## Usare

### 1. Prima dell'uso:

Collegare il frigorifero all'esclusiva presa 220-240V~.

Dopo che il frigorifero è in funzione, mettere la mano sull'aspirazione dell'aria per confermare che è sufficientemente fredda. Quindi puoi mettere il cibo all'interno della scatola fredda.

### 2. Regolatore di temperatura digitale

Si tratta di un controller intelligente di dimensioni ridotte e integrato e applicabile al compressore da un Hp.

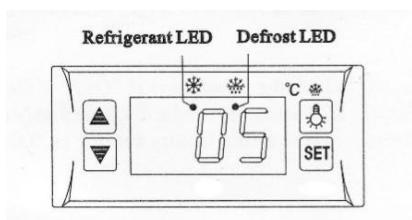

Le funzioni principali sono: Visualizzazione della temperatura / Controllo della temperatura / Manuale, sbrinamento automatico mediante combustione / Controllo dell'illuminazione / Memorizzazione del valore / Auto test / Blocco dei parametri



Funzionamento del pannello frontale

#### 1. Impostare la temperatura

Premere il pulsante "set", viene visualizzata la temperatura impostata.

Premere il pulsante  o  per modificare e memorizzare il valore visualizzato.

Premere il pulsante "set" per uscire dalla regolazione e visualizzare la temperatura della cella frigorifera.

#### 2. Se non viene premuto alcun pulsante entro 10 secondi, verrà visualizzata la temperatura della cella frigorifera.

#### 3. Illuminazione: premere il pulsante, si accende; Premere di nuovo, si ferma.

Avvio/arresto manuale dello sbrinamento: premere  il pulsante e tenerlo premuto per 6 secondi per scongelare o interrompere lo sbrinamento.

#### 4. LED refrigerante: durante la refrigerazione, il LED è acceso; Quando la temperatura della cella frigorifera è costante, il LED è spento; Durante la partenza ritardata, il LED lampeggia.

#### 5. LED di sbrinamento: durante lo sbrinamento, il LED è acceso; Quando si interrompe lo sbrinamento, il LED è spento, durante la visualizzazione del ritardo dello sbrinamento, il LED lampeggia.

## Manutenzione

### 1. Avviso

Mantenere spesso pulito il frigorifero ed è necessaria una manutenzione periodica.

Scollegare sempre la presa prima della manutenzione

Non utilizzare mai spine danneggiate o prese allentate per evitare scosse elettriche o cortocircuiti.



Non sciacquare mai il frigorifero. Non utilizzare mai detersivi alcalini, sapone, benzina, acetone o spazzole.

## 2、 Pulisci all'esterno

Immergere un panno morbido in un detergente neutro (detersivo per stoviglie) per pulire l'esterno del frigorifero, quindi pulirlo con un panno morbido asciutto.

## 3、 Pulisci l'interno

Estrarre la griglia per la pulizia con acqua

Utilizzare un panno morbido per pulire la scatola.

## 4、 Spegnere il frigorifero per molto tempo

Estrarre tutto il cibo e scollegare la presa a muro.

Pulire accuratamente sia l'interno che l'esterno del frigorifero e aprire la porta per un'asciugatura sufficiente.

Il vetro si rompe facilmente. Tenere il bicchiere lontano dalla portata dei bambini.

## 5、 Sostituzione della lampada nella scatola luminosa

Se il LED è danneggiato, deve essere sostituito dal produttore, dal suo agente di servizio.

## Problemi

Guaio	Causa e rimedio
Nessuna refrigerazione	La presa di corrente è a posto? Il fusibile è rotto? Non c'è corrente?
Refrigerazione insoddisfacente	È sotto il sole? C'è qualche fonte di calore nelle vicinanze? La ventilazione circostante è cattiva? La porta si chiude bene? La porta si apre per molto tempo? La guarnizione della porta è deformata o danneggiata? Il cibo è congestionato o troppo? Il cibo blocca l'aspirazione o l'uscita dell'aria? Regolare il regolatore di temperatura.
Molto rumore	Il frigorifero non si livella. Il frigorifero entra in contatto con la parete o con altre materie. C'è una parte sciolta nel frigorifero.
Contattare l'agente di assistenza locale per assistenza se la semplice risoluzione dei problemi non risolve i problemi.	

### Nota:

#### I seguenti fenomeni non sono problemi

Il mormorio dell'acqua si sente quando il frigorifero è in funzione. È un fenomeno normale poiché il liquido di raffreddamento circola nel sistema.

Nella stagione delle piogge, la condensa potrebbe trovarsi all'esterno del frigorifero. Non è un problema, che è causato dall'elevata umidità. Basta usare un panno per pulirlo.

## Principio del sistema di refrigerazione

Il principio della refrigerazione a compressione consiste in "compressione", "condensazione", "strozzamento" e "vaporizzazione". La compressione è effettuata dal compressore, la condensazione è completata dal condensatore, la valvola di strozzamento è eseguita dal capillare e la vaporizzazione è attuata dall'evaporatore. Quando il liquido di raffreddamento circola nel sistema di refrigerazione chiuso, il compressore aspira il liquido di raffreddamento, che ha assorbito calore nell'evaporatore, il liquido di

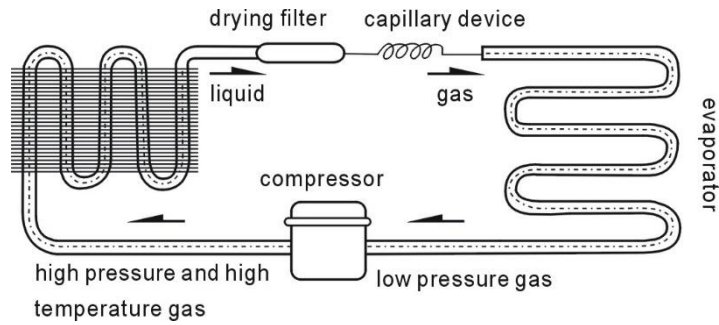

raffreddamento diventa un gas ad alta pressione e ad alta temperatura. Nel condensatore, dissipa il calore nell'aria, mentre il liquido di raffreddamento viene riliquefatto e strozzato in capillare per poi entrare nell'evaporatore a bassa pressione. Il liquido di raffreddamento liquefatto bolle rapidamente e vaporizza in gas quando la pressione scende improvvisamente. Nel frattempo, assorbe il calore all'interno del frigorifero. E il compressore aspira il liquido di raffreddamento gassoso a bassa pressione e bassa temperatura,..... circola in questo modo fino alla realizzazione della refrigerazione prevista.

### Schema elettrico

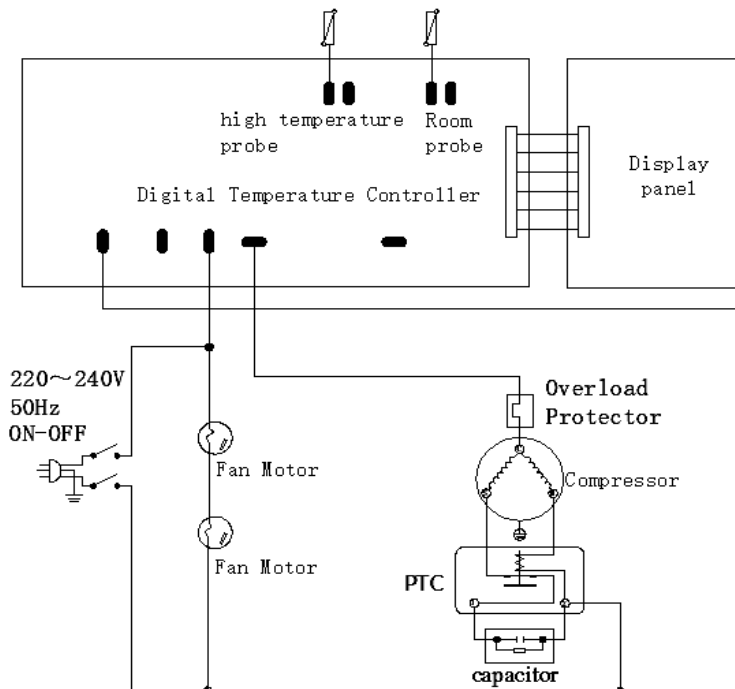

### Parametri principali

Modello	DSFTD - 75I
Potenza nominale in ingresso (W)	220
Temperatura di refrigerazione (°C)	-14/-18
Frequenza nominale (Hz)	50Hz
Corrente nominale (A)	1.8

Refrigerante e iniezione (g)	R290/66G
Tipo di clima	4
Modalità protetta	I
Potenza lampada (W)	/
Tensione nominale (V)	220-240~
Volume effettivo totale (L)	4 * 5L PAN
Peso netto (kg)	30
Dimensione complessiva (mm)	805x666x356

**Nota:**

1. Lo schema elettrico e i parametri riportati sulla targhetta del prodotto sono definitivi se sono stati modificati.
2. Il design potrebbe essere migliorato senza preavviso.
3. Se il cavo di alimentazione è danneggiato, deve essere sostituito dal produttore, dal suo agente di servizio o da persone similmente qualificate per evitare rischi.



**ATTENZIONE:** Rischio di incendio/materiali infiammabili

**ATTENZIONE:** Il refrigerante è una struttura che brucia di R290, si prega di proteggere dal fuoco



**Significato della pattumiera con ruote barrata:**

Non smaltire gli apparecchi elettrici come rifiuti urbani indifferenziati , utilizzare strutture di raccolta differenziata.

Contatta il tuo governo locale per informazioni sui sistemi di raccolta disponibili.

Se gli apparecchi elettrici vengono smaltiti in discariche o discariche, le sostanze pericolose possono fuoriuscire nelle falde acquifere ed entrare nella catena alimentare, danneggiando la salute e il benessere.

In caso di sostituzione di vecchi apparecchi con nuovi, il rivenditore è obbligato per legge a ritirare il vecchio apparecchio per lo smaltimento almeno gratuito.

## Inhalt

- Vorsichtsmaßnahmen
- Allgemein
- Struktur und Teile
- Griff und Montage
- Vorbereitung und Stromversorgung
- Gebrauchen
- Instandhaltung
- Fehlerbehebung
- Prinzip der Kälteanlage
- Schaltbild
- Hauptparameter

## Vorsichtsmaßnahmen

Verkürzen Sie die Türöffnungszeit und reduzieren Sie die Öffnungshäufigkeit, um eine kalte Temperatur im Kühlschrank zu halten.

Blockieren Sie niemals die Luftansaugung und den Luftauslass. Halten Sie die Luftzirkulation und die Kühlungsfähigkeit aufrecht.

Verstopfen Sie die Lebensmittel nicht, da dies den Kühleffekt beeinflusst. Passen Sie die Höhe des Rosts an, um Lebensmittel richtig zu lagern.

Kühlen Sie die heißen Speisen auf Zimmertemperatur ab, bevor Sie sie in den Kühlschrank stellen.

Versuchen Sie, die Öffnungszeiten zu verkürzen und den Kühlschrank im Inneren kalt zu halten, falls der Strom ausfällt.

Nur ein erfahrener Servicetechniker darf das beschädigte Stromkabel mit Spezialwerkzeug reparieren.

Berühren Sie niemals den Kompressor, um Verbrühungen zu vermeiden.

Wenn das Netzkabel beschädigt ist, muss es vom Hersteller, seinem Kundendienst oder ähnlich qualifizierten Personen ausgetauscht werden, um eine Gefährdung zu vermeiden.

Für CB: Dieses Gerät ist nicht für die Verwendung durch Personen (einschließlich Kinder) mit eingeschränkten physischen, sensorischen oder geistigen Fähigkeiten oder Mangel an Erfahrung und Wissen bestimmt, es sei denn, sie wurden von einer für ihre Sicherheit verantwortlichen Person beaufsichtigt oder in die Verwendung des Geräts eingewiesen.

Kinder sollten beaufsichtigt werden, um sicherzustellen, dass sie nicht mit dem Gerät spielen.

Für CE und GS: Dieses Gerät kann von Kindern ab 8 Jahren und Personen mit eingeschränkten physischen, sensorischen oder geistigen Fähigkeiten oder mangelnder Erfahrung und Wissen verwendet werden, wenn sie beaufsichtigt oder in die sichere Verwendung des Geräts eingewiesen wurden und die damit verbundenen Gefahren verstehen. Kinder dürfen nicht mit dem Gerät spielen. Die Reinigung und Wartung durch den Benutzer darf nicht von Kindern ohne Aufsicht durchgeführt werden.

**WARNUNG:** Bewahren Sie in diesem Gerät keine explosiven Substanzen wie Spraydosen mit brennbarem Treibmittel auf.

**WARNUNG:** Halten Sie alle Lüftungsöffnungen im Gerätegehäuse oder in der Konstruktion für den Einbau von Hindernissen frei.

**WARNUNG:** Verwenden Sie keine mechanischen Geräte oder andere Mittel, um den Abtauvorgang zu beschleunigen, außer den vom Hersteller empfohlenen.

**WARNUNG:** Verwenden Sie keine Elektrogeräte in den Lebensmittel-/Eisfächern, es sei denn, es handelt sich um den vom Hersteller empfohlenen Typ.

der A-bewertete Emissionsschalldruckpegel an Arbeitsplätzen 70 dB(A) nicht überschreitet,

## Allgemein

1. Der vollständig geschlossene Kompressor der Marke Top-Marke wird am stehenden Kühlschrank verwendet. Das Kältemittel R290 ist ein umweltfreundliches Mittel. Es zeichnet sich durch eine rationelle Konfiguration des Kühlsystems mit gebläseforcierter Luftkühlung aus. Die Temperatur im Kühlschrank ist recht gleichmäßig.
2. Dreifache hohle transparente Gläser werden an Tür und Körper verwendet. Es zeichnet sich durch ein künstlerisches und elegantes Aussehen, eine perfekte Perspektive und einen einfachen Zugang aus.
3. Es hat eine breite Anwendung im Kaufhaus und Haus sowie im Besprechungsraum und Wohnzimmer

## Struktur und Teile



## Griff und Montage

### Vorsicht walten lassen

Ziehen Sie zuerst den Netzstecker aus der Steckdose.

Kippen Sie es während der Handhabung niemals um mehr als 45 Grad



### Trockener Ort

Stellen Sie den Kühlschrank immer an einen trockenen Ort.



### Ausreichend Platz

Der Abstand von beiden Seiten und der Rückseite des Kühlschranks zur Wand oder zu einer anderen Substanz darf nicht weniger als 10 cm betragen. Die Kühlleistung kann verringert werden, wenn der Umgebungsraum zu klein ist, um Luft zirkulieren zu lassen.

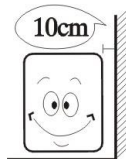

### Brunnenbelüftung

Stellen Sie den Kühlschrank immer an einen Ort mit guter Belüftung. Warten Sie bei der ersten Verwendung 2 Stunden nach der Handhabung und stecken Sie dann die Steckdose ein und starten Sie sie.

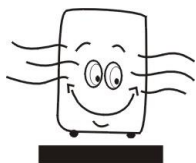

### Weit weg von der Wärmequelle

Stellen Sie den Kühlschrank niemals direkt in die Sonne. Stellen Sie es niemals in der Nähe einer Wärmequelle auf oder

Heizung, um zu verhindern, dass sie die Kühlleistung verringert.

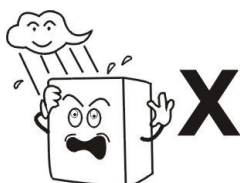

**Keine schwere Last**

Belasten Sie den Kühlschrank niemals schwer.



**Keine Löcher machen**

Machen Sie niemals ein Loch in den Kühlschrank. Installieren Sie niemals andere Materialien auf dem Kühlschrank.

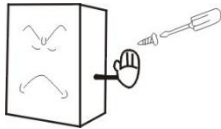

**Stabiler Standort**

Packen Sie den Kühlschrank aus und stellen Sie ihn an einen flachen und festen Ort.

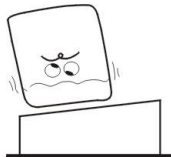

**Vorbereitung und Stromversorgung**

**Exklusive Steckdose**

Normalerweise sollte die Stromversorgung 220-240 V, einphasiger Wechselstrom mit exklusiver einphasiger dreipoliger Buchse (250 V 10 A) und Sicherung (6 A) sein. Die Steckdose muss über eine zuverlässige Erdungsverbindung verfügen.

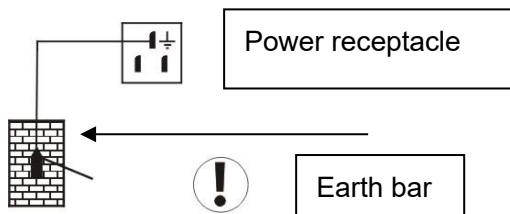

**Keine Freigabe am Socket**

Lassen Sie den Kühlschrank niemals die gemeinsame Steckdose mit einem anderen Gerät teilen, da sonst das Kabel heiß wird und ein Brand entstehen kann.

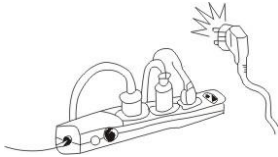

**Kabel schützen**

Brechen oder beschädigen Sie die Kabel niemals, da es sonst zu Leckströmen und Bränden kommen kann.

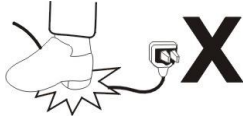
**Keine Wasserspülung**

Spülen Sie niemals die Oberfläche des Kühlschranks, da es sonst zu Stromleckagen kommen kann.

**Schutz vor brennbaren und explosiven Stoffen**

Geben Sie niemals brennbare oder explosive Stoffe wie Äther, Benzin, Alkohol, Klebstoff und Sprengstoff in den Kühlschrank. Stellen Sie niemals gefährliche Produkte in die Nähe des Kühlschranks.

**Kein Sprühen**

Das Versprühen von brennbaren Stoffen wie Farbe oder Beschichtung in der Nähe des Kühlschranks ist nicht erlaubt, da sonst Feuer entstehen resultieren könnte

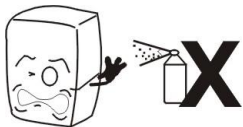
**Nach Stromausfall**

Nach einer Stromunterbrechung oder dem Trennen des Kühlschranks sollten Sie immer mindestens 5 Minuten heulen, dann können Sie den Kühlschrank anschließen und wieder starten.

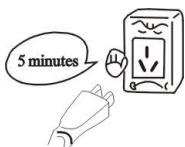
**Kein Medikament**

Im Kühlschrank dürfen keine Medikamente aufbewahrt werden.



## Gebrauchen

### 1. Vor dem Gebrauch:

Schließen Sie den Kühlschrank an eine exklusive 220-240V~ Steckdose an.

Nachdem der Kühlschrank läuft, legen Sie die Hand auf die Luftansaugung, um zu bestätigen, dass sie ausreichend kalt ist. Dann können Sie Lebensmittel in die Kühlbox legen.

### 2. Digitaler Temperaturregler

Es handelt sich um eine integrierte intelligente Mini-Steuerung, die für den Kompressor von einem PS geeignet ist.

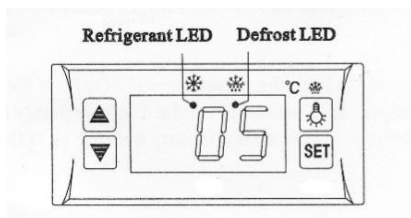

Die Hauptfunktionen sind: Temperaturanzeige / Temperaturregelung / Manuell, automatisches Abtauen durch Abbrennen / Beleuchtungssteuerung / Wertspeicherung / Selbsttest / Parametersperre



#### Bedienung der Frontplatte

##### 1. Temperatur einstellen

Drücken Sie die Taste "Set", die eingestellte Temperatur wird angezeigt.

Drücken Sie die Taste  oder , um den angezeigten Wert zu ändern und zu speichern.

Drücken Sie die Taste "Set", um die Einstellung zu beenden und die Kühlraumtemperatur anzuzeigen.

2. Wenn innerhalb von 10 Sekunden keine weitere Taste gedrückt wird, wird die Kühlraumtemperatur angezeigt.

3. Beleuchtung: Drücken Sie den  Knopf, es leuchtet; Drücken Sie erneut, es stoppt.

Manuelles Abtauen starten/stoppen: Drücken Sie  die Taste und halten Sie sie 6 Sekunden lang gedrückt, um abzutauen oder das Abtauen zu stoppen.

4. Kältemittel-LED: Während des Kühlens leuchtet die LED; Wenn die Temperatur im Kühlraum konstant ist, ist die LED aus. Während der Startvorwahl blinkt die LED.

5. LED abtauen: Während des Abtauens leuchtet die LED; Wenn die Abtauung aufhört, ist die LED aus, während der Verzögerungsanzeige der Abtauung blinkt die LED.

## Instandhaltung

### 1. Bemerken

Halten Sie den Kühlschrank oft sauber und eine regelmäßige Wartung ist erforderlich.

Ziehen Sie vor der Wartung immer den Netzstecker

Verwenden Sie niemals einen beschädigten Stecker oder eine lose Steckdose, um einen Stromschlag oder Kurzschluss zu vermeiden.

Spülen Sie niemals den Kühlschrank. Verwenden Sie niemals alkalisches Reinigungsmittel, Seife, Benzin, Aceton oder Pinsel.

### 2、 Außen reinigen

Tauchen Sie ein weiches Tuch in ein neutrales Reinigungsmittel (Geschirreiniger), um die Außenseite des Kühlschranks zu reinigen, und wischen Sie ihn dann mit einem trockenen, weichen Tuch ab.

### 3、 Innen sauber

Gestell zur Reinigung mit Wasser herausnehmen

Wischen Sie die Schachtel mit einem weichen Tuch ab.

### 4、 Kühlschrank für längere Zeit herunterfahren

Nehmen Sie alle Lebensmittel heraus und ziehen Sie den Netzstecker aus der Steckdose.

Reinigen Sie den Kühlschrank sowohl innen als auch außen gründlich und öffnen Sie die Tür, um ausreichend trocken zu sein.

Das Glas bricht leicht. Halten Sie das Glas von Kindern fern.

### 5、 Austausch der Lampe im Leuchtkasten

Wenn die LED beschädigt ist, muss sie vom Hersteller, seinem Kundendienstmitarbeiter, ausgetauscht werden.

## Fehlerbehebung

Schwierigkeit	Ursache und Abhilfe
Keine Kühlung	Ist die Steckdose in Ordnung? Ist die Sicherung kaputt? Gibt es keinen Strom?
Unbefriedigende Kühlung	Ist es unter der Sonne? Gibt es eine Wärmequelle in der Nähe? Ist die Umgebungsbelüftung schlecht? Schließt die Tür gut? Öffnet sich die Tür für eine lange Zeit? Ist die Türdichtungsleiste verformt oder beschädigt? Ist das Essen verstopft oder zu viel? Verstopfen Lebensmittel die Luftansaugung oder den Luftauslass? Regulieren Sie den Temperaturregler.
Viel Lärm	Der Kühlschrank nivelliert nicht. Der Kühlschrank berührt die Wand oder andere Materie. Im Kühlschrank befindet sich ein loser Teil.
Wenden Sie sich an den Kundendienst vor Ort, um Hilfe zu erhalten, wenn eine einfache Fehlerbehebung die Probleme nicht löst.	

### Anmerkung:

#### Folgende Phänomene sind keine Probleme

Das Rauschen des Wassers ist zu hören, wenn der Kühlschrank funktioniert. Dies ist ein normales Phänomen, da das Kühlmittel im System zirkuliert.

In der Regenzeit kann sich Kondenswasser an der Außenseite des Kühlschranks befinden. Es ist kein Problem, das durch hohe Luftfeuchtigkeit verursacht wird. Verwenden Sie einfach ein Tuch, um es abzuwischen.

## Prinzip der Kälteanlage

Das Prinzip der Kompressionskälte besteht aus "Verdichtung", "Kondensation", "Drosselung" und "Verdampfung". Die Verdichtung erfolgt durch den Kompressor, die Kondensation durch den Kondensator, das Drosselventil durch die Kapillare und die Verdampfung durch den Verdampfer. Wenn das Kühlmittel im geschlossenen Kühlsystem zirkuliert, saugt der Kompressor Kühlmittel an, das Wärme im Verdampfer

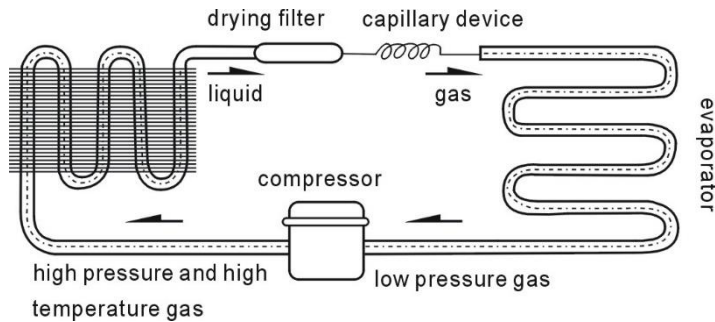

absorbiert hat, das Kühlmittel wird zu einem Hochdruck- und Hochtemperaturgas. Im Kondensator gibt es Wärme an der Luft ab, während das Kühlmittel in der Kapillare wieder verflüssigt und gedrosselt wird und dann mit niedrigem Druck in den Verdampfer eintritt. Das verflüssigte Kühlmittel kocht schnell und verdampft zu Gas, wenn der Druck plötzlich abfällt. Währenddessen absorbiert es die Wärme im Kühlschrank. Und der Kompressor saugt das gasförmige Kältemittel mit niedrigem Druck und niedriger Temperatur an,.....Es zirkuliert auf diese Weise bis zur Realisierung der beabsichtigten Kühlung.

### Schaltbild

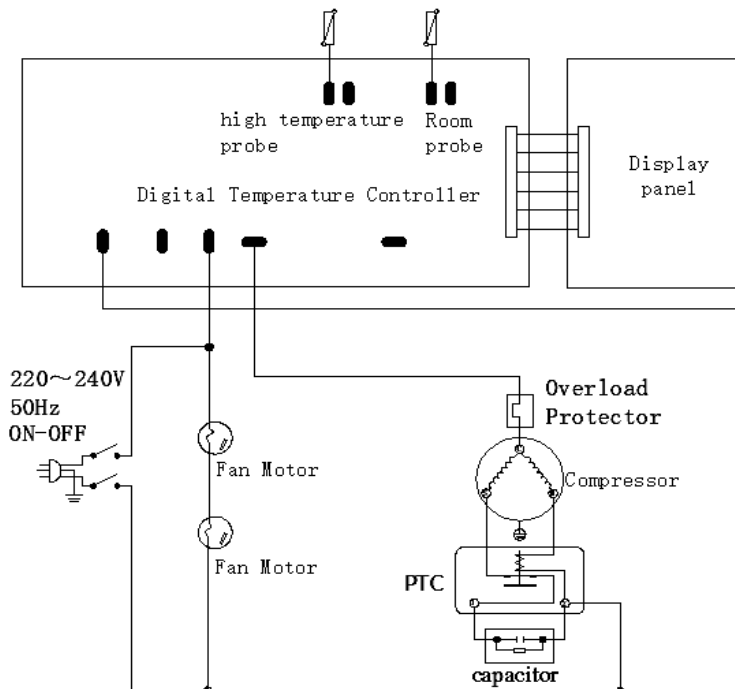

### Wichtige Parameter

Modell	
Nenn-Eingangsleistung (W)	220
Kühltemperatur (°C)	-14/-18
Nennfrequenz (Hz)	50Hz
Nennstrom (A)	1.8
Kältemittel & Einspritzung (g)	R290/66G

Art des Klimas	4
Geschützter Modus	I
Lampenleistung (W)	/
Nennspannung (V)	220-240~
Effektives Gesamtvolumen (L)	4*5L PAN
Nettogewicht (kg)	30
Gesamtabmessung (mm)	805x666x356

**Anmerkung:**

1. Der elektrische Schaltplan und die Parameter auf dem Typenschild des Produkts sind endgültig, wenn sie geändert wurden.
2. Das Design kann ohne vorherige Ankündigung verbessert werden.
3. Wenn das Netzkabel beschädigt ist, muss es vom Hersteller, seinem Kundendienst oder ähnlich qualifizierten Personen ausgetauscht werden, um eine Gefährdung zu vermeiden.



**WARNUNG:** Brandgefahr / brennbare Materialien

**WARNUNG:** Das Kältemittel verbrennt R290 in der Anlage, bitte vor Feuer schützen



**Bedeutung von durchgestrichener Mülltonne auf Rädern:**

Elektrogeräte nicht als unsortierten Hausmüll entsorgen, sondern getrennte Sammelstellen nutzen.

Wenden Sie sich an Ihre örtliche Verwaltung, um Informationen zu den verfügbaren Sammelsystemen zu erhalten.

Wenn Elektrogeräte auf Deponien oder Mülldeponien entsorgt werden, können gefährliche Stoffe ins Grundwasser gelangen und in die Nahrungskette gelangen, was Ihre Gesundheit und Ihr Wohlbefinden schädigt.

Beim Austausch von Altgeräten durch neue ist der Händler gesetzlich verpflichtet, Ihr Altgerät zur Entsorgung zumindest kostenlos zurückzunehmen.

## Treść

- Przestrogi
- Ogólne
- Struktura i części
- Uchwyt i erekcja
- Przygotowanie i zasilanie
- Używać
- Konserwacja
- Rozwiązywanie problemów
- Zasada działania układu chłodniczego
- Schemat obwodu
- Główne parametry

## Przestrogi

Skróć czas otwierania drzwi i zmniejsz częstotliwość otwierania, aby utrzymać niską temperaturę wewnątrz lodówki.

Nigdy nie blokuj zasysania i wylotu powietrza. Utrzymuj cyrkulację powietrza i możliwość chłodzenia.

Nie przepełniaj żywności, ponieważ wpłynie to na efekt chłodzenia. Dostosuj wysokość stojaka, aby zapewnić prawidłowe przechowywanie żywności.

Schłódź gorące jedzenie do temperatury pokojowej przed włożeniem go do lodówki.

Staraj się skrócić czas otwarcia i przechowywać lodówkę w niskiej temperaturze na wypadek odcięcia zasilania.

Tylko wykwalifikowany serwisant może naprawić uszkodzony zasilający za pomocą specjalnych narzędzi. Nigdy nie dotykaj kompresora, aby uniknąć poparzenia.

Jeśli przewód zasilający jest uszkodzony, musi zostać wymieniony przez producenta, jego przedstawiciela serwisowego lub podobnie wykwalifikowaną osobę, aby uniknąć zagrożenia.

Dla CB: To urządzenie nie jest przeznaczone do użytku przez osoby (w tym dzieci) o ograniczonych zdolnościach fizycznych, sensorycznych lub umysłowych lub bez doświadczenia i wiedzy, chyba że są one nadzorowane lub poinstruowane w zakresie użytkowania urządzenia przez osobę odpowiedzialną za ich bezpieczeństwo.

Należy pilnować, aby dzieci nie bawiły się urządzeniem.

Dla CE i GS: To urządzenie może być używane przez dzieci w wieku od 8 lat i starsze oraz osoby o ograniczonych zdolnościach fizycznych, sensorycznych lub umysłowych lub bez doświadczenia i wiedzy, jeśli znajdują się pod nadzorem lub są poinstruowane w zakresie bezpiecznego korzystania z urządzenia i rozumieją związane z tym zagrożenia. Dzieci nie mogą bawić się urządzeniem. Czyszczenie i konserwacja przez użytkownika nie mogą być wykonywane przez dzieci bez nadzoru.

UWAGA: Nie przechowuj w tym urządzeniu substancji wybuchowych, takich jak puszki aerozolowe z łatwopalnym propelentem.

UWAGA: Trzymaj się z dala od przeszkód wszystkich otworów wentylacyjnych w obudowie urządzenia lub w konstrukcji do zabudowy.

UWAGA: Nie używaj urządzeń mechanicznych ani innych środków przyspieszających proces rozmrażania, innych niż zalecane przez producenta.

UWAGA: Nie używaj urządzeń elektrycznych wewnątrz komór do przechowywania żywności/łodu, chyba że są to urządzenia zalecane przez producenta.

poziom ciśnienia akustycznego skorygowany krzywą korekcyjną A na stanowiskach pracy nie przekracza 70 dB(A),

## Ogólne

1. W lodówce stojącej zastosowano w pełni zamknięty kompresor najlepszej marki . Czynnik chłodniczy R290 jest środkiem przyjaznym dla środowiska. Charakteryzuje się racjonalną konfiguracją układu chłodniczego z wymuszonym chłodzeniem dmuchawą powietrzem. Temperatura w lodówce jest dość wyrównana.
2. Potrójne puste przezroczyste szkła są używane na drzwiach i korpusie. Charakteryzuje się artystycznym i eleganckim wyglądem, doskonałą perspektywą i łatwym dostępem.
3. Ma szerokie zastosowanie w domu towarowym i domu, a także w sali konferencyjnej i salonie

## Struktura i części





## Uchwyt i erekcja

### Obchodź się ostrożnie

Najpierw odłącz gniazdko ścienne.

Nigdy nie przechylaj go o więcej niż 45 stopni podczas przenoszenia



### Suche miejsce

Zawsze umieszczaj lodówkę w suchym miejscu.



### Wystarczająca ilość miejsca

Odległość od obu stron i tyłu lodówki do ściany lub innej substancji nie może być mniejsza niż 10 cm.

Wydajność chłodnicza może ulec zmniejszeniu, jeśli przestrzeń otaczająca jest zbyt mała, aby zapewnić cyrkulację powietrza.

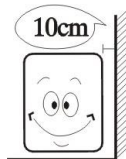

### Dobra wentylacja

Zawsze umieszczaj lodówkę w miejscu z dobrą wentylacją. Przy pierwszym użyciu odczekaj 2 godziny po użyciu, a następnie podłącz gniazdko ścienne i uruchom je.

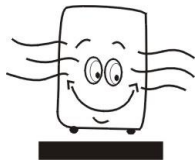

### Z dala od źródła ciepła

Nigdy nie umieszczaj lodówki bezpośrednio pod słońcem. Nigdy nie umieszczaj go w pobliżu źródeł ciepła lub

grzałkę, aby zapobiec zmniejszeniu zdolności chłodniczych.

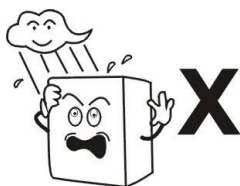

### Bez ciężkiego obciążenia

Nigdy nie kładź ciężkiego ładunku na górze lodówki.

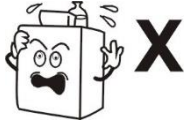

### Bez robienia

Nigdy nie rób w lodówce. Nigdy nie instaluj innych materiałów na lodówce.

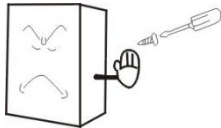

### Stabilna lokalizacja

Rozpakuj i umieść lodówkę na płaskim i solidnym miejscu.

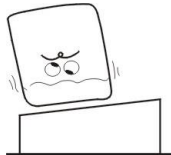

## Przygotowanie i zasilanie

### Ekskluzywne gniazdo zasilania

Zwykle zasilanie powinno mieć napięcie 220-240 V, jednofazowe AC z wyłącznym jednofazowym gniazdem trójpinowym (250 V 10 A) i bezpiecznikiem (6 A). Gniazdo zasilania musi mieć niezawodne połączenie uziemiające.

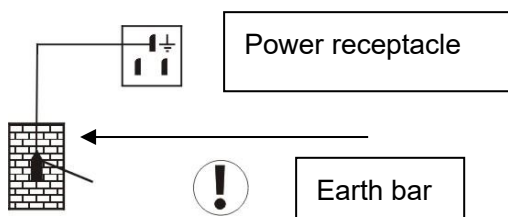

### Brak udziału w gnieździe

Nigdy nie pozwól, aby lodówka dzieliła wspólne gniazdko z innym urządzeniem, w przeciwnym razie się nagrzej i może dojść do pożaru.

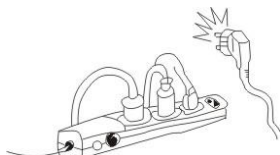

**Chron**

Nigdy nie zrywaj ani nie uszkodzaj, w przeciwnym razie moze dojsc do uplywu pradu i pozaru .

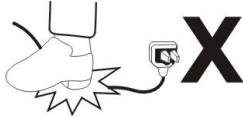

**Brak splukiwania wodą**

Nigdy nie splukuj powierzchni lodowki, w przeciwnym razie moze dojsc do uplywu pradu.



**Ochrona przed materialami latwopalnymi i wybuchowymi**

Nigdy nie wkladaj do lodowki zadnych materialow latwopalnych ani wybuchowych, takich jak eter, benzyna, alkohol, klej i materialy wybuchowe. Nigdy nie umieszczaj niebezpiecznych produktow w poblizu lodowki.



**Bez sprayu**

Rozpylanie materialow latwopalnych, takich jak farba lub powloka w poblizu lodowki, jest niedozwolone, w przeciwnym razie ogien moze byc wynikiem

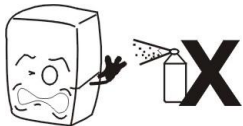

**Po przerwie w zasilaniu**

Po przerwie w zasilaniu lub odlaczeniu lodowki zawsze placz przez co najmniej 5 minut, a nastepnie mozesz podlaczyc lodowke i uruchomic ja ponownie.



**Brak lekarstw**

Zaden lek nie moze byc przechowywany w lodowce.



## Używać

### 1. Przed użyciem:

Podłącz lodówkę do ekskluzywnego gniazdka 220-240V~.

Po uruchomieniu lodówki połóż rękę na ssaniu powietrza, aby potwierdzić, że jest wystarczająco zimne. Następnie możesz włożyć jedzenie do chłodni.

### 2. Cyfrowy regulator temperatury

Jest to miniaturowy i zintegrowany inteligentny sterownik, który można zastosować do sprężarki o mocy jednego KM.

Główne funkcje to: Wyświetlanie temperatury / Kontrola temperatury / Ręczne, automatyczne rozmrażanie przez wypalanie / Sterowanie oświetleniem / Przechowywanie wartości / Autotestowanie / Blokowanie parametrów

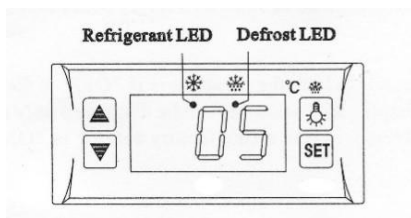

Obsługa panelu przedniego

#### 1. Ustaw temperaturę

Naciśnij przycisk "set", wyświetlana jest ustawiona temperatura.

Naciśnij  lub  przycisk, aby zmodyfikować i zapisać wyświetlaną wartość.

Naciśnij przycisk "set", aby wyjść z regulacji i wyświetlić temperaturę w chłodni.

#### 2. Jeśli w ciągu 10 sekund nie zostanie naciśnięty żaden przycisk, zostanie wyświetlona temperatura w chłodni.

#### 3. Oświetlenie: naciśnij przycisk, zaświeci się; Naciśnij ponownie, zatrzyma się.

Ręczne uruchamianie/zatrzymywanie odszraniania: Naciśnij  przycisk i przytrzymaj przez 6 sekund, aby rozmrozić lub zatrzymać rozmrażanie.

#### 4. Dioda LED czynnika chłodniczego: Podczas chłodzenia dioda LED świeci; Gdy temperatura w chłodni jest stała, dioda LED jest wyłączona; Podczas opóźnionego startu dioda LED.

#### 5. Dioda LED rozmrażania: podczas rozmrażania dioda LED świeci; Gdy przestanie się rozmrażać, dioda LED nie świeci, podczas wyświetlania opóźnienia odszraniania dioda LED.

## Konserwacja

### 1. Zauważyć

Często utrzymuj lodówkę w czystości i konieczna jest okresowa konserwacja.

Zawsze odłączaj gniazdko przed konserwacją

Nigdy nie używaj uszkodzonej wtyczki lub luźnego gniazdka, aby zapobiec porażeniu prądem lub zwarceniu.

Nigdy nie płucz lodówki. Nigdy nie używaj alkalicznych detergentów, mydła, benzyny, acetonu ani pędzla.

### 2. Czyszczenie na zewnątrz

Zanurz miękką szmatkę w neutralnym detergencie (detergent do zastawy stołowej), aby wyczyścić zewnętrzną część lodówki, a następnie wytrzyj ją suchą, miękką szmatką.

### 3、 Czyste wnętrze

Wyjmij stojak do czyszczenia wodą

Użyj miękkiej szmatki, aby wytrzeć pudełko.

### 4、 Wyłącz lodówkę na długi czas

Wyjmij całą żywność i odłącz gniazdko ściennie.

Dokładnie wyczyść lodówkę zarówno wewnątrz, jak i na zewnątrz i otwórz drzwi, aby wystarczająco wyschły.

Szkło łatwo pęka. Trzymaj szklankę z dala od dzieci.

### 5、 Wymiana lampy w kasetonie

Jeśli dioda LED jest uszkodzona, musi zostać wymieniona przez producenta, jego przedstawiciela serwisowego.

## Rozwiązywanie problemów

Kłopot	Przyczyna i środek zaradczy
Nie wymaga chłodzenia	Czy gniazdko jest dobrze podłączone? Czy bezpiecznik jest uszkodzony? Czy nie ma prądu?
Niezadawalające chłodzenie	Czy jest w słońcu? Czy w pobliżu jest jakieś źródło ciepła? Czy wentylacja otoczenia jest zła? Czy drzwi dobrze się zamykają? Czy drzwi otwierają się przez długi czas? Czy listwa uszczelniająca drzwi jest zdeformowana lub uszkodzona? Czy jedzenie jest przekrwione lub za dużo? Czy żywność blokuje zasysanie lub wylot powietrza? Wyreguluj regulator temperatury.
Dużo hałasu	Lodówka nie wypoziomowuje się. Lodówka styka się ze ścianą lub innym materiałem. W lodówce jest luźna część.
Skontaktuj się z lokalnym agentem serwisowym, aby uzyskać pomoc, jeśli proste rozwiązywanie problemów nie rozwiąże problemów.	

### Nuta:

#### Następujące zjawiska nie są kłopotem

Szmer wody słychać podczas pracy lodówki. Jest to normalne zjawisko, ponieważ płyn chłodzący krąży w układzie.

W porze deszczowej na zewnątrz lodówki może znajdować się kondensacja. Nie jest to problem, który jest spowodowany wysoką wilgotnością. Po prostu użyj szmatki, aby go wytrzeć.

## Zasada działania układu chłodniczego

Zasada chłodzenia sprężonego składa się z "sprężania", "kondensacji", "dławienia" i "parowania". Sprężanie odbywa się za pomocą sprężarki, kondensacja jest uzupełniana przez skraplacz, zawór

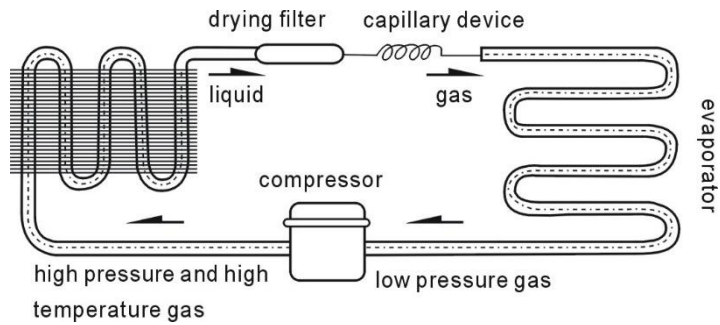

dławiący jest wykonywany przez kapilary, a odparowanie jest realizowane przez parownik. Gdy płyn chłodzący krąży w zamkniętym układzie chłodniczym, sprężarka zasysa płyn chłodzący, który pochłania ciepło w parowniku, płyn chłodzący staje się gazem o wysokim ciśnieniu i wysokiej temperaturze. W skraplaczu rozprasza ciepło w powietrzu, podczas gdy płyn chłodzący jest ponownie skraplany i dławiony w kapilarze, a następnie wchodzi do parownika pod niskim ciśnieniem. Skroplony płyn chłodzący szybko wrze i odparowuje do gazu, gdy ciśnienie nagle spada. Tymczasem pochłania ciepło wewnątrz lodówki. Sprężarka zasysa gazowy płyn chłodzący o niskim ciśnieniu i niskiej temperaturze ,..... krąży w ten sposób aż do realizacji zamierzonego chłodzenia.

## Schemat obwodu

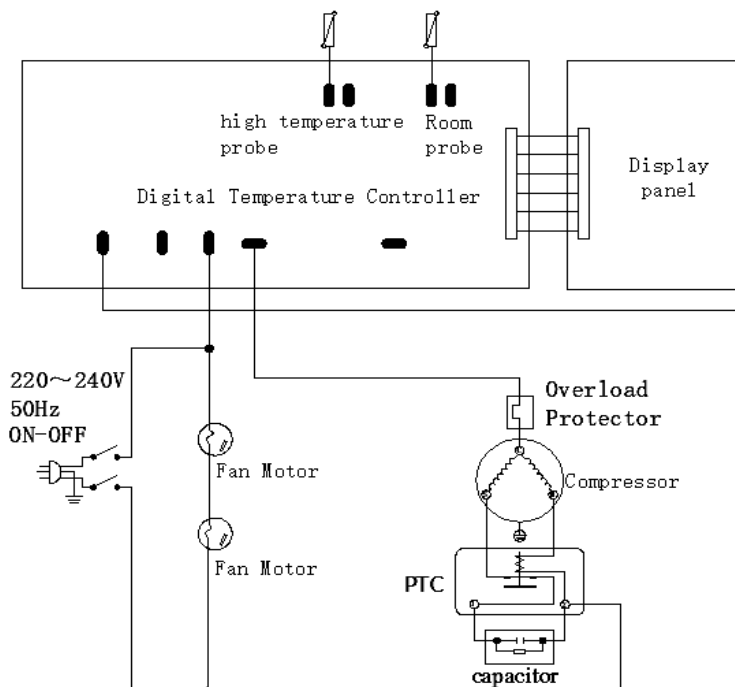

## Główne parametry

Model	
Znamionowa moc wejściowa (W)	220
Temperatura chłodzenia (°C)	-14/-18
Częstotliwość znamionowa (Hz)	50 Hz
Prąd znamionowy (A)	1.8
Czynnik chłodniczy i wtrysk (g)	Czynnik chłodniczy R290/66G
Rodzaj klimatu	4
Tryb chroniony	I
Moc lampy (W)	/
Napięcie znamionowe (V)	220-240 ~
Całkowita efektywna objętość (L)	4 * 5L PATELنيا
Waga netto (kg)	30
Całkowity wymiar (mm)	805x666x356

### Nuta:

1. Schemat obwodu elektrycznego i parametry na tabliczce znamionowej produktu są ostateczne, jeśli zostały zmienione.
2. Projekt może zostać ulepszony bez powiadomienia.
3. Jeśli przewód zasilający jest uszkodzony, musi zostać wymieniony przez producenta, jego przedstawiciela serwisowego lub podobnie wykwalifikowaną osobę, aby uniknąć zagrożenia.



**UWAGA:** Ryzyko pożaru / materiałów łatwopalnych

**UWAGA:** Czynnik chłodniczy spala R290 w obiekcie, należy chronić przed pożarem



### Znaczenie przekreślonego kosza na śmieci na kółkach:

Nie wyrzucaj urządzeń elektrycznych wraz z niesortowanymi odpadami komunalnymi, korzystaj z oddzielnych punktów zbiórki.

Skontaktuj się z lokalnymi władzami, aby uzyskać informacje na temat dostępnych systemów zbiórki.

Jeśli urządzenia elektryczne zostaną wyrzucone na wysypiska śmieci lub wysypiska, niebezpieczne substancje mogą przedostać się do wód gruntowych i dostać się do łańcucha pokarmowego, szkodząc zdrowiu i samopoczuciu.

W przypadku wymiany starego urządzenia na nowe, sprzedawca jest prawnie zobowiązany do bezpłatnego odbioru starego urządzenia do utylizacji.