

Chladicí vitrína

Návod k obsluze



DSFTW-100L



DSFTW-120L/160L/2



DSFTW-120Z/160Z/20



Děkujeme, že jste si vybrali a zakoupili náš produkt. Před použitím si pečlivě přečtěte návod k obsluze, abyste dosáhli správné aplikace a uspokojivého účinku.

Obsah

- Upozornění
- Obecné
- Konstrukce a díly
- Zacházení a montáž
- Příprava a napájení
- Používání
- Údržba
- Odstraňování problémů
- Princip chladicího systému
- Schéma zapojení
- Hlavní parametry

Upozornění

Zkraťte dobu otevírání dveří a snižte frekvenci otevírání je dobré pro udržení nízké teploty uvnitř chladničky. Nikdy neblokujte sání a výstup vzduchu. Udržujte cirkulaci vzduchu a schopnost chlazení. Nedělejte jídlo přetížené, protože to ovlivní chladicí účinek. Upravte výšku koše pro správné skladování potravin. Před vložením do chladničky ochladte horké jídlo na pokojovou teplotu. Snažte se zkrátit otevírací dobu a udržujte chladničku uvnitř v chladu pro případ, že dojde k výpadku proudu. Poškozený napájecí kabel smí opravovat pouze kvalifikovaný servisní technik speciálním náradím. Nikdy se nedotýkejte kompresoru, abyste se neopařili. Pokud je napájecí kabel poškozen, musí být vyměněn výrobcem, jeho servisním zástupcem nebo podobně kvalifikovanou osobou, aby se předešlo nebezpečí.

Pro CB: Tento spotřebič není určen k použití osobami (včetně dětí) se sníženými fyzickými, smyslovými nebo duševními schopnostmi nebo nedostatkem zkušeností a znalostí, pokud na ně nedohlíží osoba odpovědná za jejich bezpečnost nebo jim nebyla poskytnuta instrukce týkající se používání spotřebiče. Děti by měly být pod dohledem, aby bylo zajištěno, že si s přístrojem nebudou hrát.

Pro CE a GS: Tento spotřebič mohou používat děti ve věku od 8 let a starší a osoby se sníženými fyzickými, smyslovými nebo duševními schopnostmi nebo s nedostatkem zkušeností a znalostí, pokud jsou pod dohledem nebo jsou poučeny o bezpečném používání spotřebiče a rozumí souvisejícím nebezpečím. Děti si se spotřebičem nesmí hrát. Čištění a uživatelskou údržbu by neměly provádět děti bez dozoru.

VAROVÁNÍ: V tomto spotřebiči neskladujte výbušné látky, jako jsou aerosolové plechovky s hořlavým hnacím plynem.

VAROVÁNÍ: Udržujte bez překážek ve všech ventilačních otvorech v krytu spotřebiče nebo v konstrukci pro zabudování.

VAROVÁNÍ: K urychlení procesu odmrazování nepoužívejte mechanická zařízení ani jiné prostředky, než jaké doporučuje výrobce.

VAROVÁNÍ: Uvnitř přihrádek na potraviny/led nepoužívejte elektrické spotřebiče, pokud nejsou typu doporučeného výrobcem.

Maximální zatížení každého typu police je 10 kg.

Hladina emisního akustického tlaku A na stanovištích obsluhy nepřesahuje 70 dB(A).

Obecné

1. Na stojící chladničce se používá špičkový plně uzavřený kompresor. Chladivo R290 je šetrné k životnímu prostředí. Vyznačuje se racionální konfigurací chladicího systému s nuceným chlazením vzduchem dmychadlem. Teplota uvnitř chladničky je poměrně rovnoměrná.
2. Na dveřích a korpusu jsou použita trojitá dutá průhledná skla. Vyznačuje se uměleckým a elegantním vzhledem, dokonalou perspektivou a snadným přístupem.
3. Má široké uplatnění v obchodních domech a domech, stejně jako v zasedacích místnostech a obývacích pokojích

Konstrukce a díly



Zacházení a montáž

Zacházejte opatrně

Nejprve odpojte zásuvku.

Během manipulace jej nikdy nenaklánějte o více než 45 stupňů



Suché místo

Chladničku vždy umístěte na suché místo.



Dostatečný prostor

Vzdálenost od obou stran a zadní části chladničky ke stěně nebo jiné látce nesmí být menší než 10 cm. Chladicí kapacita může být snížena, pokud je jeho prostorový prostor příliš malý na to, aby v něm mohl cirkulovat vzduch.

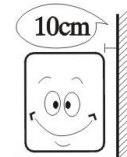

Větrání studny

Chladničku vždy umístěte na místo s jemným větráním. Při prvním použití počkejte 2 hodiny po manipulaci a poté zapojte zásuvku a spusťte ji.

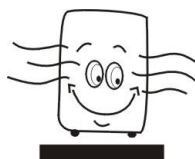

Daleko od zdroje tepla

Nikdy neumísťujte chladničku přímo na sluneční světlo. Nikdy jej neumísťujte do blízkosti žádného zdroje tepla nebo ohřívače, abyste zabránili snížení chladicí kapacity.

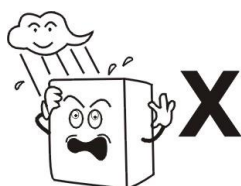

Žádné velké zatížení

Nikdy nepokládejte žádné velké zatížení na horní část chladničky.



Žádné vytváření děr

Nikdy nedělejte díry na chladničce. Na chladničku nikdy neinstalujte jiné předměty.

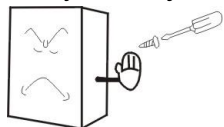

Stabilní poloha

Vybalte a umístěte chladničku na rovné a pevné místo.

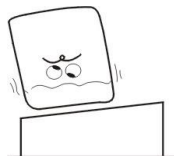

Příprava a napájení

Exkluzivní elektrická zásuvka

Normálně by napájení mělo být 220-240V, jednofázové střídavé s exkluzivní jednofázovou tříkolíkovou zásuvkou (250V 10A) a pojistkou (6A). Napájecí zásuvka musí mít spolehlivé uzemnění.

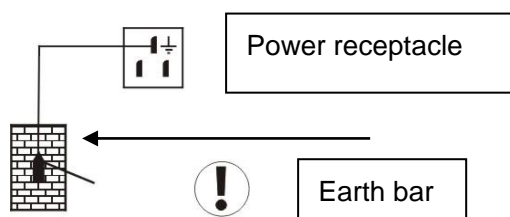

Žádný podíl na soketu

Nikdy nenechávejte chladničku sdílet společnou zásuvku s jiným spotřebičem, jinak se kabel zahřeje a může dojít k požáru.

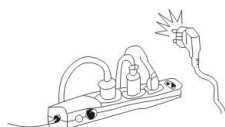

Ochrana kabelů

Nikdy nelámejte ani nepoškozujte kabely, jinak by mohlo dojít k úniku proudu a požáru .

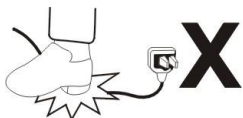

Žádné proplachování vodou

Nikdy neproplachujte povrch chladničky, jinak by mohlo dojít k úniku proudu.



Chraňte před hořlavými a výbušnými látkami

Do chladničky nikdy nevkládejte žádné hořlavé nebo výbušné látky, jako je éter, benzín, alkohol, lepidlo a výbušniny. Nikdy neumísťujte nebezpečný výrobek do blízkosti chladničky.

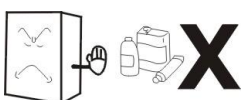

Žádný sprej

Stříkání hořavin, jako jsou barvy nebo nátěry v blízkosti chladničky, není povoleno, jinak by mohlo dojít k požáru

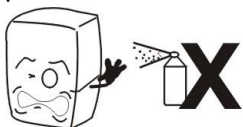

Po přerušení proudu

Po přerušení napájení nebo odpojení chladničky vždy kvílejte alespoň 5 minut a poté můžete chladničku zapojit a znovu spustit.



Žádný lék

V chladničce nesmí být uchováván žádný lék.



Používat

1. Před použitím:

Zapojte chladničku do exkluzivní zásuvky 220-240V~.

Po spuštění chladničky položte ruku na sání vzduchu, abyste se ujistili, že je dostatečně studená. Poté můžete vložit jídlo do chladicího boxu.

2. Digitální regulátor teploty

Jedná se o miniaturní a integrovaný inteligentní regulátor a použitelný pro kompresor o výkonu jednoho Hp. Hlavní funkce jsou: Zobrazení teploty / Regulace teploty / Manuální, automatické odmrazování vyhořením / Ovládání osvětlení / Ukládání hodnot / Vlastní testování / Zamykání parametrů

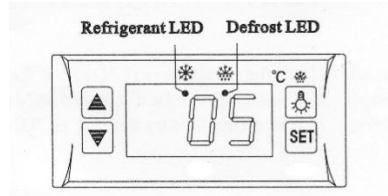

Obsluha předního panelu

1. Nastavená teplota

Stiskně tlačítko "set", zobrazí se nastavená teplota.

Stisknutím tlačítka \triangle nebo ∇ upravíte a uložíte zobrazenou hodnotu.

Stisknutím tlačítka "set" ukončíte nastavení a zobrazíte teplotu v chladné místnosti.

2. Pokud do 10 sekund nestisknete žádné další tlačítko, zobrazí se teplota v chladírně.

3. Osvětlení: Stiskněte tlačítko, rozsvítí se; Stiskněte znovu, zastaví se.

Ruční spuštění/zastavení odmrazování: Stisknutím  tlačítka a podržením po dobu 6 sekund odmrazíte nebo zastavíte odmrazování.

4. LED chladiva: Během chlazení svítí LED; Když je teplota chladírny konstantní, LED nesvítí; Během odloženého startu LED bliká.

5. LED odmrazování: během odmrazování svítí LED; Když přestane odmrazovat, LED nesvítí, Během zobrazení zpoždění odmrazování LED bliká.

Údržba

1. Oznámení

Chladničku často udržujte v čistotě a je nutná pravidelná údržba.

Před údržbou vždy odpojte zásuvku

Nikdy nepoužívejte poškozenou zástrčku nebo uvolněnou zásuvku, aby nedošlo k úrazu elektrickým proudem nebo zkratu.

Nikdy nesplachujte chladničku. Nikdy nepoužívejte alkalické čisticí prostředky, mýdlo, benzín, aceton nebo kartáč.

2. Čistota venku

Namočte měkký hadřík do neutrálního čisticího prostředku (mycí prostředek na nádobí), abyste vyčistili vnější část chladničky, a poté jej otřete suchým měkkým hadříkem.

3. Čistý vnitřek

Vyjměte stojan a vyčistěte vodou

K otření krabice použijte měkký hadřík.

4、 Vypněte chladničku na dlouhou dobu

Vyjměte všechny potraviny a vytáhněte zástrčku ze zásuvky.

Důkladně vyčistěte vnitřek i vnějších chladničky a otevřete dvířka, aby byla dostatečně suchá.

Sklo se snadno rozbije. Udržujte sklenici mimo dosah dětí.

5、 Výměna žárovky ve světelném boxu

Pokud je LED dioda poškozena, musí být vyměněna výrobcem, jeho servisním zástupcem.

Odstraňování problémů

Potíž	Příčina a náprava
Žádné chlazení	Je zásuvka v pořádku? Není rozbitá pojistka? Není tam žádná síla?
Nevyhovující chlazení	Je to pod sluncem? Je v blízkosti nějaký zdroj tepla? Je okolní větrání špatné? Zavírají se dveře dobře? Otvírají se dveře na dlouhou dobu? Není těsnicí lišta dveří zdeformovaná nebo poškozená? Je jídlo přeplněné nebo příliš mnoho? Blokují jídlo sání nebo výstup vzduchu? Regulujte regulátor teploty.
Hodně hluku	Chladnička se nevyrovná. Chladnička se dotýká stěny nebo jiné hmoty. V chladničce je volná část.

Pokud jednoduché řešení problémů problémy nevyřeší, požádejte o pomoc místního servisního zástupce.

Poznámka:

Následující jevy nejsou potíže

Šumění vody je slyšet, když chladnička pracuje. Je to normální jev, protože chladicí kapalina cirkuluje v systému.

V období dešťů může být na vnější straně chladničky kondenzace. Nejedná se o problém, který je způsoben vysokou vlhkostí. Jednoduše jej otřete hadříkem.

Princip chladicího systému

Princip kompresního chlazení se skládá z "komprese", "kondenzace", "škrcení" a "odpařování". Komprese je prováděna kompresorem, kondenzace je dokončena kondenzátorem, škrticí ventil je prováděn kapilárou a odpařování je realizováno výparníkem. Když chladicí kapalina cirkuluje v uzavřeném chladicím systému, kompresor nasává chladicí kapalinu, která absorbuje teplo ve výparníku, chladicí kapalina se stává vysokotlakým a vysokoteplotním plynem. V kondenzátoru odvádí teplo vzduchem, zatímco chladicí kapalina je znovu zkapalněna a přiškrcena v kapiláře a poté vstupuje do výparníku s nízkým tlakem. Zkapalněná chladicí kapalina se rychle vaří a odpařuje na plyn, když tlak náhle poklesne. Mezitím absorbuje teplo uvnitř chladničky. A kompresor nasává nízkotlaké a nízkoteplotní plynné chladivo,.....Cirkuluje tímto způsobem až do realizace zamýšleného chlazení.



Schéma zapojení



Hlavní parametry

Model	FTW-100L	FTW-120L/Z	FTW-160L/Z
Jmenovitý příkon (W)	210	240	
Teplota chlazení (°C)	2-12		
Jmenovitá frekvence (Hz)	50		
Jmenovitý proud (A)	1.44	1.6	
Chladivo a vstřikování (g)	R290 (40 g)	R290 (65g)	
Typ podnebí	4		
Chráněný režim	I		
Příkon lampy (W)	2 (LED)		
Jmenovité napětí (V)	220-240~		
Pěnidlo	EPS		
Celkový efektivní objem (l)	100	120	160
Čistá hmotnost (kg)	39	57	66
Velikost produktu (mm)	684x461x675	704x573x686	887x573x686

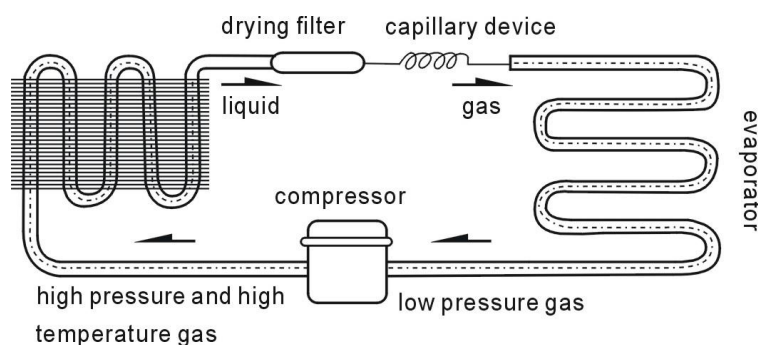
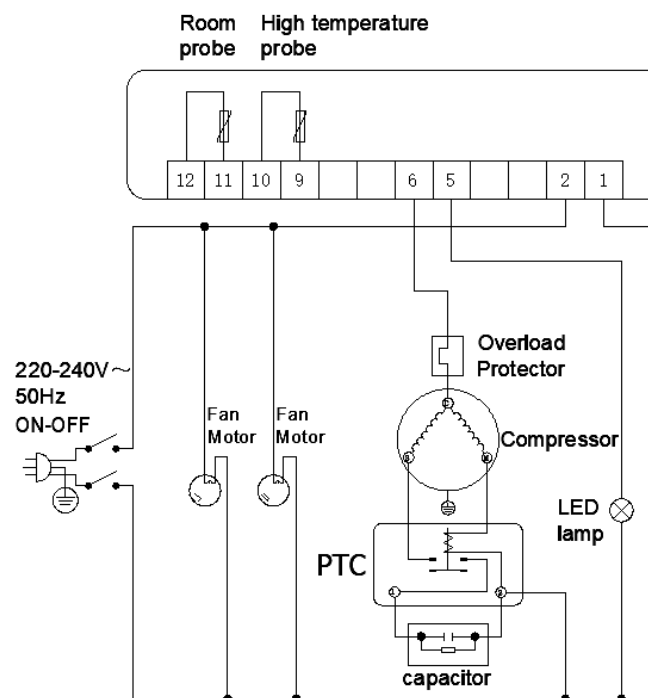
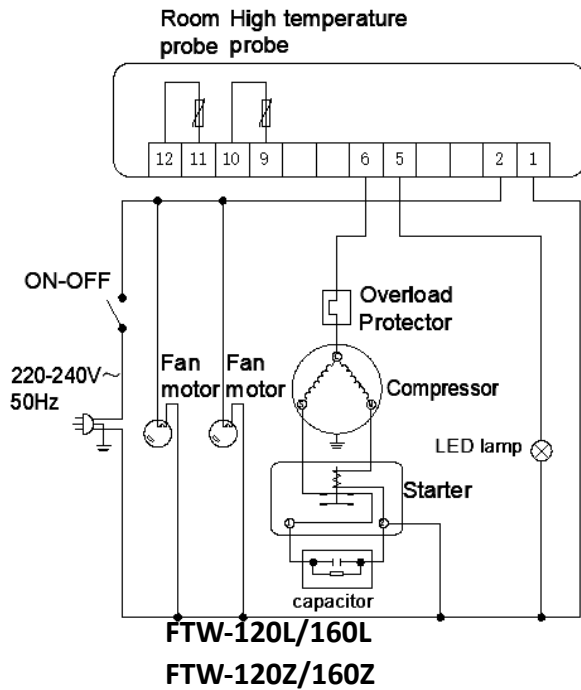
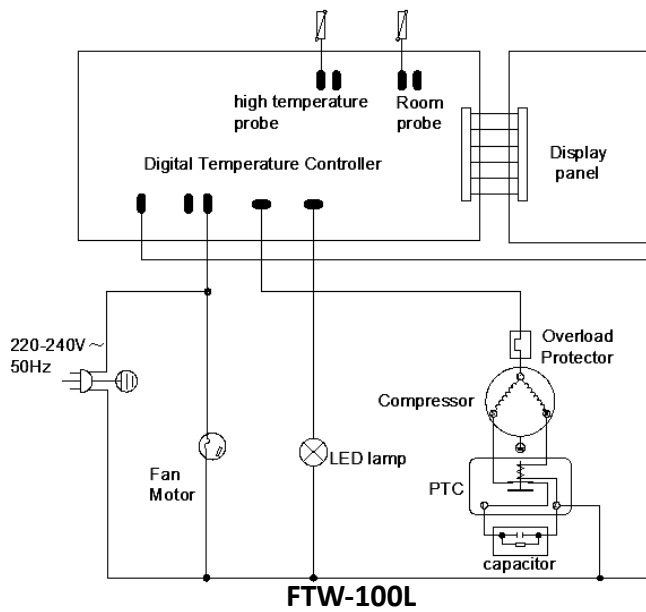
Model	FTW-200L	FTW-200Z
Jmenovitý příkon (W)	490	490
Teplota chlazení (°C)	2-12	
Jmenovitá frekvence (Hz)	50	
Jmenovitý proud (A)	2.5	
Chladivo a vstřikování (g)	R290 (75g)	
Typ podnebí	4	
Chráněný režim	I	
Příkon lampy (W)	2 (LED)	
Jmenovité napětí (V)	220-240~	
Pěnidlo	EPS	
Celkový efektivní objem (l)	200	
Čistá hmotnost (kg)	90	93
Velikost produktu (mm)	1225*573*686	

Poznámka:

1. Schéma elektrického obvodu a parametry na typovém štítku produktu jsou konečné, pokud byly změněny.
2. Design může být vylepšen bez předchozího upozornění.
3. Pokud je napájecí kabel poškozen, musí být vyměněn výrobcem, jeho servisním zástupcem nebo podobně kvalifikovanou osobou, aby se předešlo nebezpečí.



VAROVÁNÍ: Nebezpečí požáru / hořlavých materiálů.

VAROVÁNÍ: Chladivo hoří R290, chraňte jej před ohněm.



Význam přeškrtnuté popelnice na kolečkách:

Nevyhazujte elektrospotřebiče do netříděného komunálního odpadu, používejte zařízení pro tříděný sběr.

Obraťte se na místní samosprávu a vyžádejte si informace o dostupných sběrných systémech.

Pokud jsou elektrické spotřebiče likvidovány na skládkách nebo skládkách, mohou nebezpečné látky unikat do podzemních vod a dostat se do potravinového řetězce, což poškozuje vaše zdraví a pohodu.

Při výměně starých spotřebičů za nové je prodejce ze zákona povinen vzít váš starý spotřebič zpět k likvidaci alespoň zdarma.

Contents

- Cautions
- General
- Structure and Parts
- Handle and Erection
- Preparation and Power Supply
- Use
- Maintenance
- Trouble Shooting
- Principle of Refrigeration System
- Circuit Diagram
- Major Parameters

Cautions

Shorten the door open time and reduce open frequency is good to keep a cold temperature inside the refrigerator. Never block the air suction and outlet. Keep air circulation and refrigeration capability. Do not make food congested as it will influence the cooling effect. Adjust the rack height for proper food storage. Cool the hot food down to room temperature before you put it into the refrigerator. Try to reduce the open times and keep refrigerator inside cold in case the power is cut off. Only skilled service man is allowed to repair the damaged power cable with special tools. Never touch compressor to avoid from scald. If the supply cord is damaged, it must be replaced by the manufacturer, its service agent or similarly qualified persons in order to avoid a hazard.

For CB:

This appliance is not intended for use by persons (including children) with reduced physical, sensory or mental capabilities, or lack of experience and knowledge, unless they have been given supervision or instruction concerning use of the appliance by a person responsible for their safety. Children should be supervised to ensure that they do not play with the appliance.

For CE and GS:

This appliance can be used by children aged from 8 years and above and persons with reduced physical, sensory or mental capabilities or lack of experience and knowledge if they have been given supervision or instruction concerning use of the appliance in a safe way and understand the hazards involved. Children shall not play with the appliance. Cleaning and user maintenance shall not be made by children without supervision.

WARNING: Do not store explosive substances such as aerosol cans with a flammable propellant in this appliance. **WARNING:** Keep clear of obstruction all ventilation openings in the appliance enclosure or in the structure for building-in.

WARNING: Do not use mechanical devices or other means to accelerate the defrosting process, other than those recommended by the manufacturer.

WARNING: Do not use electrical appliances inside the food/ice storage compartments unless they are of the type recommended by the manufacturer.

The maximum loading of each type of shelf is 10 kg.

The A-weighted emission sound pressure level at workstations does not exceed 70 dB(A).

General

1. Top brand fully enclosed compressor is used on the standing refrigerator. The refrigerant R290 is of an environmentally friendly agent. It features a rational configuration of refrigeration system with blower forced air cooling. The temperature is quite even inside the refrigerator.
2. Triple hollow transparent glasses are used on door and body. It features an artistic and elegant appearance, perfect perspective and easy access.
3. It has a wide application in department store and house as well as the meeting room and sitting room

Structure and Parts



Handle and Erection

Handle with care

Unplug the wall socket first.
Never tilt it over 45 degree during handling



Dry place

Always locate the refrigerator at a dry place.



Sufficient space

The distance from both sides and back of refrigerator to wall or other substance must not less than 10cm. The refrigeration capability might be decreased if its surround space is too small to circulate air.

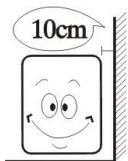

Well ventilation

Always locate the refrigerator at a place with fine ventilation. For the first time use, wait for 2 hours after handling and then plug the wall socket and start it.



Far from heat source

Never place the refrigerator directly under the sunshine. Never locate it nearby any heat source or heater to prevent it from reducing refrigeration capability.

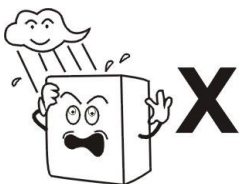

No heavy load

Never put any heavy load on the top of the refrigerator.

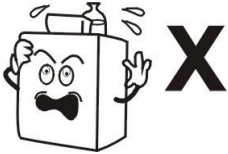

No hole making

Never make hole on the refrigerator. Never install other matter on the refrigerator.

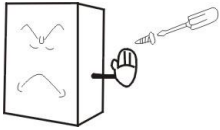

Stable location

Unpacking and locate the refrigerator on a flat and solid place.

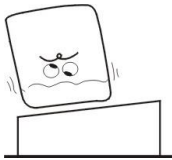

Preparation and Power Supply

Exclusive power socket

Normally, the power supply should be 220-240V, single phase AC with exclusive single phase three pin receptacle (250V 10A) and fuse (6A). The power receptacle must have a reliable earth connection.

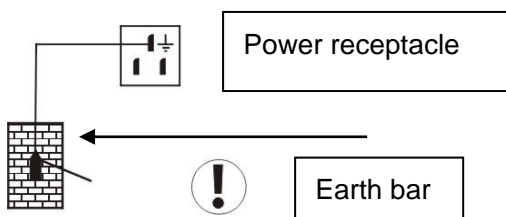

No share on socket

Never let the refrigerator share the common socket with other appliance, otherwise the cable becomes hot and fire might be resulted.

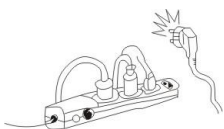

Protect cables

Never break or damage the cables otherwise current leakage and fire might be resulted.

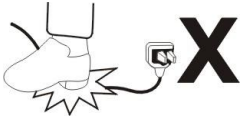

No water flushing

Never give the refrigerator surface a flush otherwise current leakage might be resulted.



Prevent from flammables and explosive

Never put any flammable or explosive inside the refrigerator such as ether, gasoline, alcohol, adhesive and explosive. Never put dangerous product nearby the refrigerator.

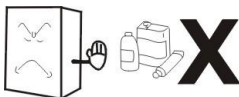

No spray

To spray the flammables such as paint or coating nearby the refrigerator is not allowed, otherwise fire might be resulted

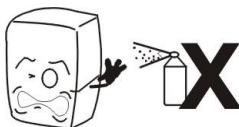

After power break

After power break or unplugging the refrigerator, always wait at least 5 minutes and then you may plug the refrigerator and start it again.



No medicine

No medicine is allowed to keep inside the refrigerator.



Use

1. Before use:

Plug the refrigerator on 220-240V~ exclusive socket.

After the refrigerator running, put hand on the air suction to confirm it is sufficient cold. Then you may put food inside the cold box.

2. Digital Temperature controller

It is a mini-sized and integrated intelligent controller and applicable to the compressor of one Hp.

The main functions are: Temperature Display/Temperature Control/Manual, automatic defrost by burning off/Illumination Control/Value Storing/self Testing/Parameter Locking

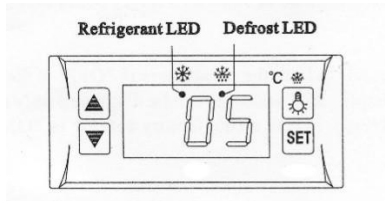

Front Panel Operation

1. Set temperature

Press „set“ button, the set temperature is displayed.

Press or button to modify and store the displayed value.

Press „set“ button to exit the adjustment and display the cold-room temperature.

2. If no more button is pressed within 10 seconds, the cold-room temperature will be displayed.

3. Illumination: Press button, it lights; Press again, it stops.

Manual start/stop defrost: Press button and hold for 6 seconds to defrost or stop defrost.

4. Refrigerant LED: During refrigeration, the LED is on; When the cold room temp. is constant, the LED is off; During the delay start, the LED flashes.

5. Defrost LED: during defrosting, the LED is on; When is stops defrosting, the LED is off, During the delay display of defrost, the LED flashes.

Maintenance

1. Notice

Often keep the refrigerator clean and periodical maintenance is necessary.

Always unplug the socket before maintenance

Never use damaged plug or loose socket to prevent from electric shock or short circuit.

Never flush the refrigerator. Never use alkali detergent, soap, gasoline, acetone or brush.

2. Clean outside

Dip soft cloth in neutral detergent(table ware detergent) to clean the outside of the refrigerator and then wipe it with dry soft cloth.

3. Clean inside

Take rack out for cleaning with water. Use soft cloth to wipe the box.

4. Shut down refrigerator for a long time

Take all food out and unplug the wall socket.

Clean both inside and outside of the refrigerator thoroughly and open the door for sufficient dry.

The glass breaks easily. Keep the glass far from children.

5、 Replacement of lamp in the light box

If the LED is damaged, it must be replaced by the manufacturer, its service agent.

Trouble Shooting

Trouble	Cause and Remedy
No refrigeration	Is the plug in socket well? Is the fuse broken? Is there no power?
Unsatisfactory refrigeration	Is it under the sunshine? Is there any heat source nearby? Is the surrounding ventilation bad? Does the door close well? Does door open for a long time? Is the door seal strip deformed or damaged? Is food congested or too much? Does food block the air suction or outlet? Regulate the temperature controller.
Much noise	The refrigerator does not level. The refrigerator contacts wall or other matter. There is loose part in refrigerator.

Contact local service agent for help if simple trouble shooting does not solve the problems.

Note:

Following phenomena are not troubles

The murmur of water is heard when the refrigerator is working. It is a normal phenomenon as the coolant is circulating in the system.

In wet season, condensation might be found on the outside of the refrigerator. It is not a trouble, which is caused by high humidity. Simply use cloth to wipe it.

Principle of Refrigeration System

The principle of compression refrigeration consists of “compression”, “condensation”, “throttling” and “vaporization”. The compression is undertaken by compressor, the condensation is completed by condenser, the throttling valve is executed by capillary and the vaporization is implemented by evaporator. When the coolant is circulating in the closed refrigeration system, the compressor sucks coolant, which has absorbs heat in evaporator, the coolant becomes a high pressure and high temperature gas. In condenser, it dissipates heat in air, while the coolant is re-liquefied and throttled in capillary and then enters into evaporator with low pressure. The liquefied coolant quickly boils and vaporizes into gas when the pressure suddenly drops. Meanwhile, it absorbs heat inside the refrigerator. And the compressor sucks the low pressure and low temperature gaseous coolant,.....It is circulating in this way up to realization of intended refrigeration.

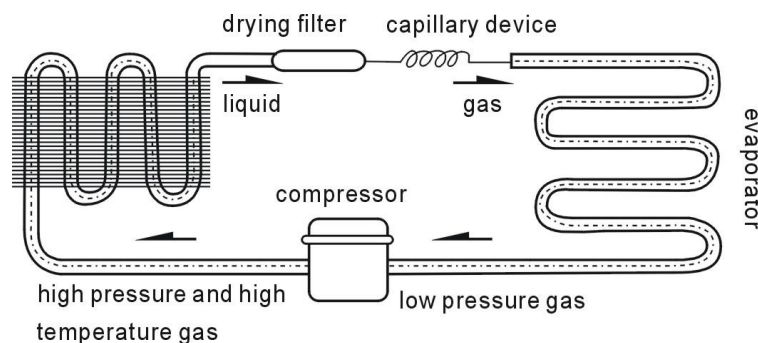

Circuit Diagram

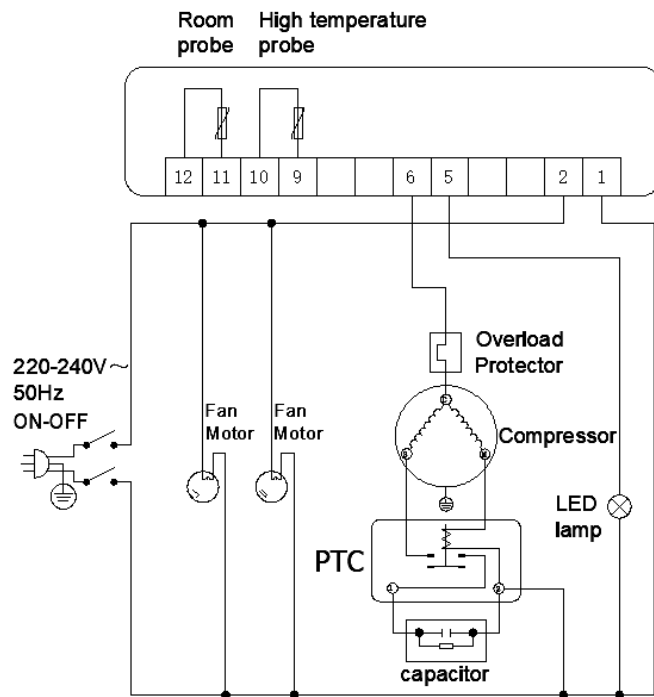
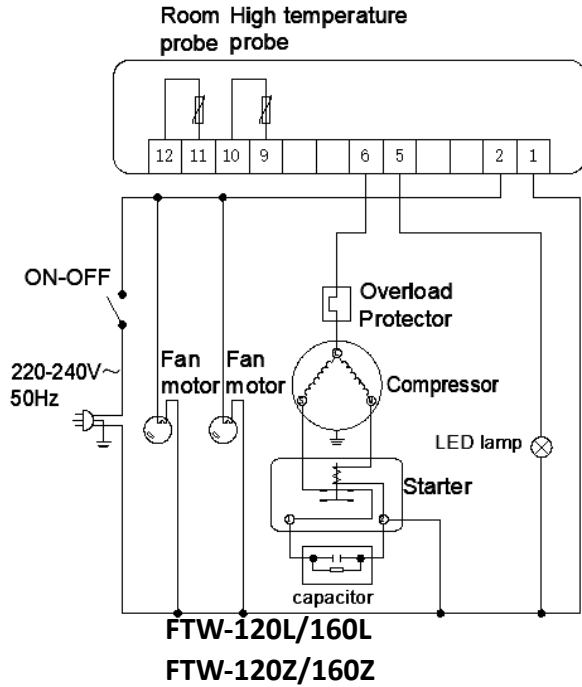
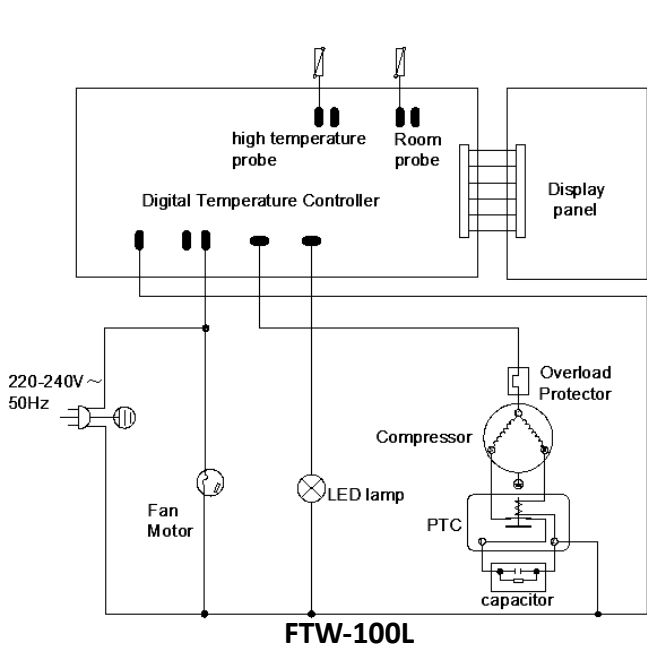

Major Parameters

Model	FTW-100L	FTW-120L/Z	FTW-160L/Z
Rated Input Power (W)	210	240	
Refrigeration Temperature(°C)	2-12		
Rated Frequency(Hz)	50		
Rated Current (A)	1.44	1.6	
Refrigerant & Injection(g)	R290(40g)	R290(65g)	
Type of Climate	4		
Protected Mode	I		
Lamp Power (W)	2(LED)		
Rated Voltage(V)	220-240~		
Foaming Agent	EPS		
Total Effective Volume(L)	100	120	160
Net Wight (kg)	39	57	66
Product Size(mm)	684x461x675	704x573x686	887x573x686
Model	FTW-200L		FTW-200Z
Rated Input Power (W)	490		490
Refrigeration Temperature(°C)	2-12		
Rated Frequency(Hz)	50		
Rated Current (A)	2.5		
Refrigerant & Injection(g)	R290(75g)		
Type of Climate	4		
Protected Mode	I		
Lamp Power (W)	2(LED)		
Rated Voltage(V)	220-240~		
Foaming Agent	EPS		
Total Effective Volume(L)	200		
Net Wight (kg)	90	93	
Product Size(mm)	1225*573*686		

Note:

1. The electric circuit diagram and parameters on the product name plate are final ones if they have been changed.
2. The design might be improved without notice.
3. If the supply cord is damaged, it must be replaced by the manufacturer, its service agent or similarly qualified persons in order to avoid a hazard.



WARNING: Risk of fire / flammable materials.

WARNING: Refrigerant is facility burning of R290, please protect against fire.



Meaning of crossed out wheeled dustbin:

Do not dispose of electrical appliances as unsorted municipal waste, use separate collection facilities.

Contact your local government for information regarding the collection systems available.

If electrical appliances are disposed of in landfills or dumps, hazardous substances can leak into the groundwater and get into the food chain, damaging your health and well-being.

When replacing old appliances with new ones, the retailer is legally obligated to take back your old appliance for disposal at least free of charge.

Contenido

- Precaución
- General
- Estructuras y piezas
- Manipulación y montaje
- Preparación y riego
- Usando
- Mantenimiento
- Solución de problemas
- Principio del sistema de refrigeración
- Diagrama de cableado
- Parámetros principales

Notificación

Reducir el tiempo de apertura de la puerta y reducir la frecuencia de apertura es bueno para mantener baja la temperatura dentro del refrigerador.

Nunca bloquee la entrada y salida de aire. Mantenga la circulación del aire y la capacidad de enfriamiento.

No haga que la comida se sobrecargue, ya que esto afectará el efecto de enfriamiento. Ajuste la altura de la canasta para un almacenamiento adecuado de los alimentos.

Enfríe los alimentos calientes a temperatura ambiente antes de colocarlos en el refrigerador.

Trate de reducir el horario de apertura y mantenga el refrigerador fresco por dentro en caso de que haya un corte de energía.

Un cable de alimentación dañado solo puede ser reparado por un técnico de servicio calificado con herramientas especiales.

Nunca toque el compresor para evitar quemaduras.

Si el cable de alimentación está dañado, debe ser reemplazado por el fabricante, su agente de servicio o personas calificadas de manera similar para evitar un peligro.

Para CB: Este aparato no está diseñado para ser utilizado por personas (incluidos niños) con capacidades físicas, sensoriales o mentales reducidas, o con falta de experiencia y conocimiento, a menos que hayan recibido supervisión o instrucciones sobre el uso del aparato por parte de una persona responsable de su seguridad.

Los niños deben ser supervisados para asegurarse de que no jueguen con el aparato.

Para CE y GS: Este aparato puede ser utilizado por niños a partir de 8 años y personas con capacidades físicas, sensoriales o mentales reducidas o falta de experiencia y conocimiento si han recibido supervisión o instrucciones sobre el uso del aparato de manera segura y comprenden los peligros involucrados. Los niños no deben jugar con el aparato. La limpieza y el mantenimiento del usuario no deben ser realizados por niños sin supervisión.

ADVERTENCIA: No almacene sustancias explosivas como latas de aerosol con propelente inflamable en este aparato.

ADVERTENCIA: Manténgase alejado de obstrucciones en todas las aberturas de ventilación en la carcasa del aparato o en la estructura empotrada.

ADVERTENCIA: No utilice dispositivos mecánicos u otros medios para acelerar el proceso de descongelación que no sean los recomendados por el fabricante.

ADVERTENCIA: No utilice aparatos eléctricos dentro de los compartimentos de alimentos/hielo a menos que sean del tipo recomendado por el fabricante.

La carga máxima de cada tipo de estantería es de 10 kg.

El nivel de presión acústica de emisión A en los puestos de explotación no supera los 70 dB(A).

General

1. Un compresor completamente cerrado de alta gama se utiliza en un refrigerador de pie. El refrigerante R290 es respetuoso con el medio ambiente. Se caracteriza por una configuración racional del sistema de refrigeración con refrigeración forzada por aire mediante un soplador. La temperatura dentro del refrigerador es bastante uniforme.
2. Se utiliza vidrio transparente hueco triple en las puertas y la carrocería. Presenta una apariencia artística y elegante, una perspectiva perfecta y un fácil acceso.
3. Tiene una amplia gama de aplicaciones en grandes almacenes y hogares, así como en salas de reuniones y salones

Estructuras y piezas



Manipulación y montaje

Manéjelo con cuidado

Primero, desenchufe el tomacorriente.

Nunca lo incline más de 45 grados durante la manipulación



Lugar seco

Coloque siempre el refrigerador en un lugar seco.



Espacio suficiente

La distancia desde ambos lados y la parte posterior del refrigerador a la pared u otra tela no debe ser inferior a 10 cm. La capacidad de refrigeración puede reducirse si su espacio es demasiado pequeño para que circule el aire.

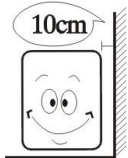

Ventilación del pozo

Coloque siempre el refrigerador en un lugar con ventilación suave. Cuando lo use por primera vez, espere 2 horas después de manipularlo y luego enchufe el tomacorriente y enciéndalo.



Lejos de la fuente de calor

Nunca coloque el refrigerador directamente bajo la luz del sol. Nunca lo coloque cerca de ninguna fuente de calor o calentador para evitar que se reduzca la capacidad de enfriamiento.

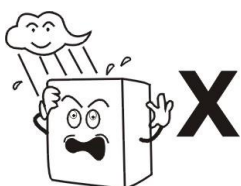

Sin carga pesada

Nunca coloque ninguna carga pesada encima del refrigerador.

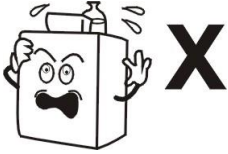

Sin hacer agujeros

Nunca haga agujeros en el refrigerador. Nunca instale otros objetos encima del refrigerador.

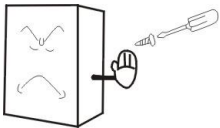

Posición estable

Desempaque y coloque el refrigerador en un lugar plano y firme.

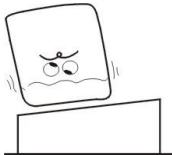

Preparación y riego

Toma de corriente exclusiva

Normalmente, la fuente de alimentación debe ser de 220-240 V, CA monofásica con toma de corriente monofásica exclusiva de tres pines (250 V 10 A) y fusible (6 A). La toma de corriente debe tener una conexión a tierra confiable.

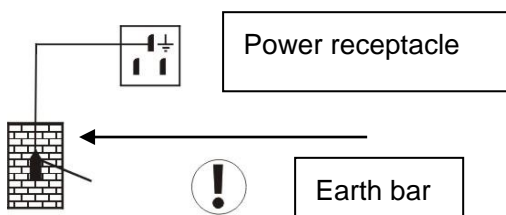

Sin recurso compartido de socket

Nunca permita que el refrigerador comparta un enchufe común con otro electrodoméstico, de lo contrario, el cable se calentará y puede provocar un incendio.



Protección de cables

Nunca retuerza ni dañe los cables, de lo contrario puede causar fugas de corriente e incendios.

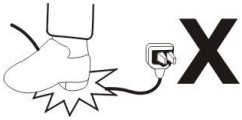

Sin lavado de agua

Nunca enjuague la superficie del refrigerador o podría tener fugas de corriente.



Mantener alejado de sustancias inflamables y explosivas

Nunca coloque sustancias inflamables o explosivas como éter, gasolina, alcohol, pegamento y explosivos en el refrigerador. Nunca coloque un producto peligroso cerca de un refrigerador.

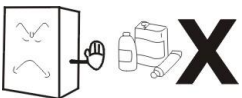

Sin spray

No se permite rociar inflamables como pinturas o revestimientos cerca del refrigerador, de lo contrario puede provocar un incendio

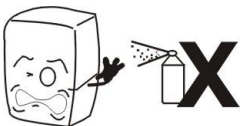

Después de una interrupción del suministro eléctrico

Siempre aúlla durante al menos 5 minutos después de interrumpir la alimentación o desenchufar el refrigerador, y luego puede enchufar y reiniciar el refrigerador.

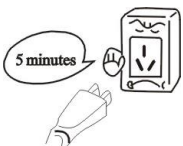

No hay cura

No se debe almacenar ningún medicamento en el refrigerador.



Uso

1. Antes de usar:

Enchufe el refrigerador en un enchufe exclusivo de 220-240V~.

Después de encender el refrigerador, coloque su mano sobre la entrada de aire para asegurarse de que esté lo suficientemente fría. A continuación, puede poner la comida en la nevera.

2. Controlador de temperatura digital

Es un controlador inteligente en miniatura e integrado, y aplicable a un solo compresor Hp.

Las funciones principales son: Visualización de temperatura / Control de temperatura / Manual, Descongelación automática por quemado / Control de iluminación / Almacenamiento de valores / Auto comprobación / Bloqueo de parámetros

Funcionamiento del panel frontal

1. Temperatura establecida

Presione el botón "establecer", se mostrará la temperatura establecida.

Presione  o  para editar y guardar el valor mostrado.

Presione el botón "set" para salir de la configuración y mostrar la temperatura en la cámara frigorífica.

2. Si no se presionan más botones en 10 segundos, se mostrará la temperatura de la cámara frigorífica.

3. Iluminación: presione el botón, se iluminará; Presione de nuevo, se detendrá.

Inicio/parada manual de descongelación: Mantenga  presionado el botón durante 6 segundos para descongelar o detener la descongelación.

4. LED de refrigerante: el LED está encendido durante el enfriamiento; Cuando la temperatura de la cámara frigorífica es constante, el LED está apagado; Durante el inicio diferido, el LED parpadea.

5. LED de descongelación: el LED está encendido durante la descongelación; Cuando deja de descongelar, el LED está apagado, durante la pantalla de retardo de descongelación, el LED parpadea.

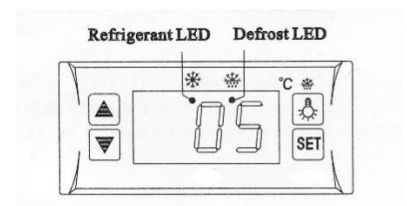

Mantenimiento

1. Anuncio

Mantenga el refrigerador limpio con frecuencia y se requiere un mantenimiento regular.

Desenchufe siempre el tomacorriente antes de realizar el mantenimiento

Nunca use un enchufe dañado o un tomacorriente suelto para evitar descargas eléctricas o cortocircuitos.

Nunca tire de la cadena del refrigerador. Nunca use limpiadores alcalinos, jabón, gasolina, acetona o un cepillo.

2. Limpieza exterior

Remoje un paño suave en un detergente neutro (detergente para lavar platos) para limpiar el exterior del refrigerador, luego límpielo con un paño suave y seco.

3. Interior limpio

Retire el soporte y límpielo con agua

Use un paño suave para limpiar la caja.

4. Apague el refrigerador durante mucho tiempo

Retire todos los alimentos y retire el enchufe de la toma de corriente.

Limpie a fondo el interior y el exterior del refrigerador y abra la puerta para mantenerlo seco.

El vidrio se rompe fácilmente. Mantenga el frasco fuera del alcance de los niños.

5. Cambiar la bombilla en la caja de luz

Si el LED está dañado, debe ser reemplazado por el fabricante, su agente de servicio.

Solución de problemas

Problema	Causa y remedio
Sin refrigeración	¿Está bien la toma de corriente? ¿Está roto el fusible? ¿No hay energía?
Enfriamiento inadecuado	¿Está bajo el sol? ¿Hay una fuente de calor cerca? ¿Es mala la ventilación ambiental? ¿Se cierra bien la puerta? ¿La puerta se abre durante mucho tiempo? ¿La tira de sellado de la puerta está deformada o dañada? ¿La comida está abarrotada o es demasiada? ¿Los alimentos bloquean la entrada o salida de aire? Regule el controlador de temperatura.
Mucho ruido	El refrigerador no se alinea. El refrigerador toca una pared u otra masa. Hay una parte libre en el refrigerador.

Si la simple solución de problemas no resuelve los problemas, comuníquese con su representante de servicio local para obtener ayuda.

Nota:

Los siguientes fenómenos no son un problema

El murmullo del agua se puede escuchar cuando el refrigerador está funcionando. Esto es algo normal ya que el refrigerante circula por el sistema.

Durante la temporada de lluvias, puede haber condensación en el exterior del refrigerador. Este no es un problema causado por la alta humedad. Basta con limpiarlo con un paño.

Principio del sistema de refrigeración

El principio de la refrigeración por compresión consiste en "compresión", "condensación", "estrangulamiento" y "evaporación". La compresión es realizada por el compresor, la condensación es completada por el condensador, la válvula de mariposa es llevada a cabo por el capilar y la evaporación es realizada por el evaporador. Cuando el refrigerante circula en el sistema de refrigeración cerrado, el compresor aspira el refrigerante, que absorbe el calor en el evaporador, el refrigerante se convierte en un gas de alta presión y alta temperatura. En el condensador, disipa el calor a través del aire, mientras que el refrigerante se vuelve a licuar y se estrangula en el tubo capilar y luego ingresa al evaporador con baja presión. El refrigerante licuado hierve rápidamente y se evapora en gas cuando la presión cae repentinamente. Mientras tanto, absorbe el calor dentro del refrigerador. Y el compresor aspira refrigerante gaseoso a baja presión y baja temperatura,..... Circula de esta manera hasta que se realiza el enfriamiento deseado.



Diagrama de cableado



FTW-200L/Z

Parámetros principales

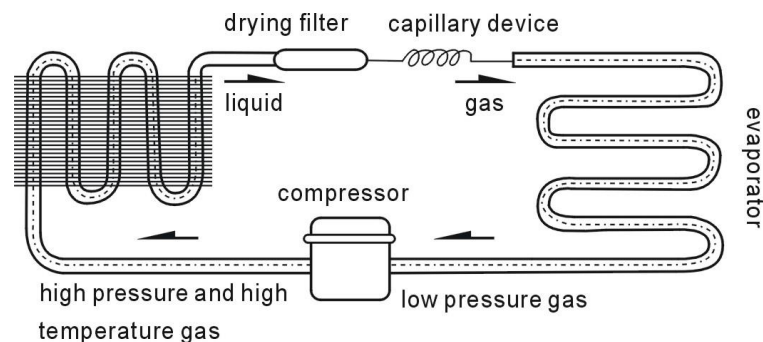
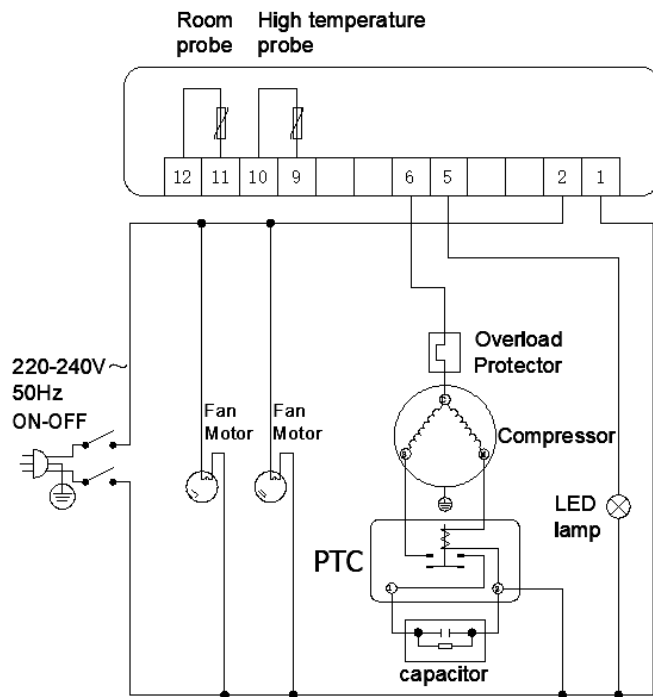
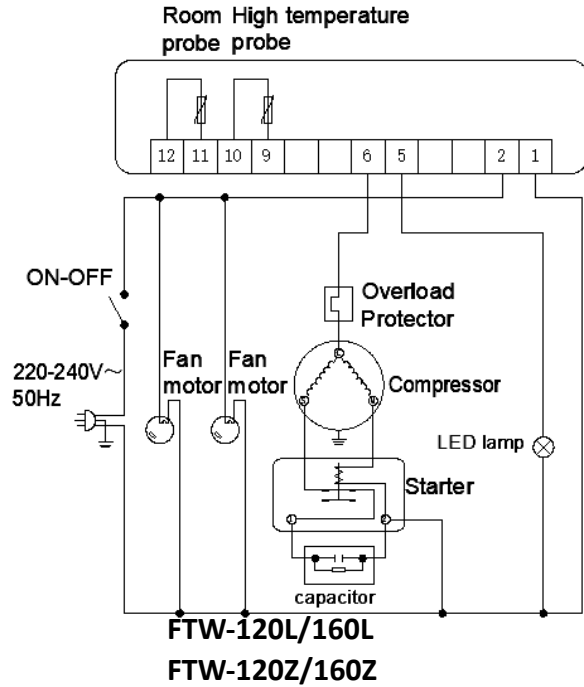
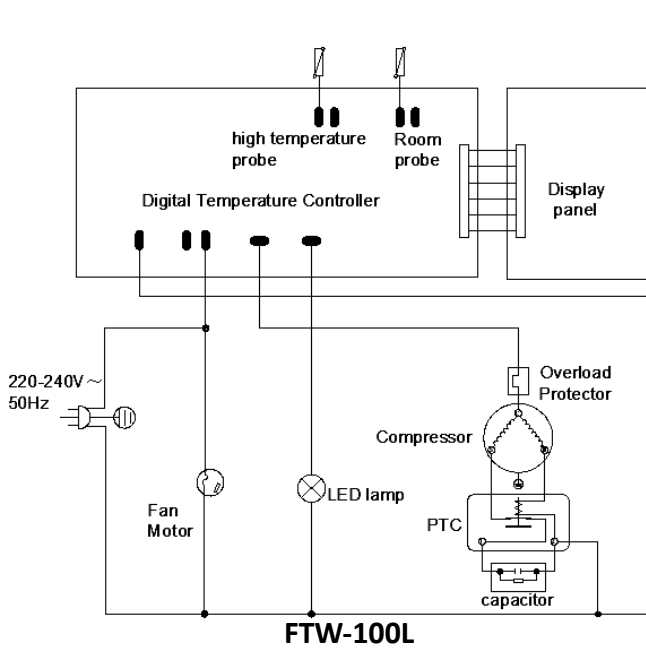
Modelo	FTW-100L	FTW-120L/Z	FTW-160L/Z
Potencia nominal de entrada (W)	210	240	
Temperatura de refrigeración (°C)	2-12		
Frecuencia nominal (Hz)	50		
Corriente nominal (A)	1.44	1.6	
Refrigerante e inyección (g)	R290 (40 g)	R290 (65 g)	
Tipo de clima	4		
Modo protegido	I		
Potencia de la lámpara (W)	2 (LED)		
Tensión nominal (V)	220-240~		
Agente espumante	EPS		
Volumen efectivo total (l)	100	120	160
Peso neto (kg)	39	57	66
Tamaño del producto (mm)	684x461x675	704x573x686	887x573x686

Modelo	FTW-200L	FTW-200Z
Potencia nominal de entrada (W)	490	490
Temperatura de refrigeración (°C)	2-12	
Frecuencia nominal (Hz)	50	
Corriente nominal (A)	2.5	
Refrigerante e inyección (g)	R290 (75 g)	
Tipo de clima	4	
Modo protegido	I	
Potencia de la lámpara (W)	2 (LED)	
Tensión nominal (V)	220-240~	
Agente espumante	EPS	
Volumen efectivo total (l)	200	
Peso neto (kg)	90	93
Tamaño del producto (mm)	1225*573*686	

Nota:

1. El diagrama del circuito eléctrico y los parámetros de la placa de identificación del producto son definitivos si se han cambiado.
2. El diseño está sujeto a mejoras sin previo aviso.
3. Si el cable de alimentación está dañado, debe ser reemplazado por el fabricante, su agente de servicio o personas calificadas de manera similar para evitar un peligro.



ADVERTENCIA: Riesgo de incendio/materiales inflamables.

ADVERTENCIA: El refrigerante quema R290, manténgalo alejado del fuego.



El significado del cubo de basura tachado:

No deseche los aparatos eléctricos con residuos municipales sin clasificar, utilice equipos de recogida selectiva. Póngase en contacto con su gobierno local para obtener información sobre los sistemas de recolección disponibles.

Si los aparatos eléctricos se desechan en vertederos o vertederos, las sustancias peligrosas pueden filtrarse a las aguas subterráneas y entrar en la cadena alimentaria, perjudicando su salud y bienestar.

Al sustituir los electrodomésticos viejos por otros nuevos, el vendedor está legalmente obligado a recuperar su antiguo electrodoméstico para su eliminación, al menos de forma gratuita.

Contenu

- Mise en garde
- Généralités
- Structures et pièces
- Manutention et assemblage
- Préparation et arrosage
- Utilisant
- Entretien
- Dépannage
- Principe du système de refroidissement
- Schéma de câblage
- Paramètres principaux

Notification

Réduire le temps d'ouverture de la porte et réduire la fréquence d'ouverture est bon pour maintenir la température à l'intérieur du réfrigérateur bas.

Ne bloquez jamais l'entrée et la sortie d'air. Maintenir la circulation de l'air et la capacité de refroidissement.

Ne provoquez pas de surcharge des aliments, car cela affecterait l'effet de refroidissement. Ajustez la hauteur du panier pour un bon rangement des aliments.

Refroidissez les aliments chauds à température ambiante avant de les placer au réfrigérateur.

Essayez de réduire les heures d'ouverture et de garder le réfrigérateur au frais à l'intérieur en cas de panne de courant.

Un cordon d'alimentation endommagé ne peut être réparé que par un technicien de service qualifié avec des outils spéciaux.

Ne touchez jamais le compresseur pour éviter les brûlures.

Si le cordon d'alimentation est endommagé, il doit être remplacé par le fabricant, son agent de service ou des personnes de qualification similaire pour éviter tout danger.

Pour CB : Cet appareil n'est pas destiné à être utilisé par des personnes (y compris des enfants) ayant des capacités physiques, sensorielles ou mentales réduites, ou avec un manque d'expérience et de connaissances, à moins qu'elles n'aient reçu une supervision ou des instructions sur l'utilisation de l'appareil d'une personne responsable de leur sécurité.

Les enfants doivent être surveillés pour s'assurer qu'ils ne jouent pas avec l'appareil.

Pour CE et GS : Cet appareil peut être utilisé par des enfants de 8 ans et plus et des personnes ayant des capacités physiques, sensorielles ou mentales réduites ou un manque d'expérience et de connaissances s'ils ont reçu une supervision ou des instructions sur l'utilisation de l'appareil en toute sécurité et comprennent les dangers encourus. Les enfants ne doivent pas jouer avec l'appareil. Le nettoyage et l'entretien de l'utilisateur ne doivent pas être effectués par des enfants sans surveillance.

AVERTISSEMENT : Ne stockez pas de substances explosives telles que des bombes aérosols contenant un propulseur inflammable dans cet appareil.

AVERTISSEMENT : Restez à l'écart des obstructions dans toutes les ouvertures de ventilation du boîtier de l'appareil ou de la structure encastrée.

AVERTISSEMENT : N'utilisez pas de dispositifs mécaniques ou d'autres moyens pour accélérer le processus de décongélation autres que ceux recommandés par le fabricant.

AVERTISSEMENT : N'utilisez pas d'appareils électriques à l'intérieur des compartiments à aliments/glaçons à moins qu'ils ne soient du type recommandé par le fabricant.

La charge maximale de chaque type de rayonnage est de 10 kg.

Le niveau de pression acoustique d'émission A aux stations d'exploitation ne dépasse pas 70 dB(A).

Généralités

1. Un compresseur haut de gamme entièrement fermé est utilisé dans un réfrigérateur au sol. Le réfrigérant R290 est respectueux de l'environnement. Il se caractérise par une configuration rationnelle du système de refroidissement avec refroidissement par air forcé au moyen d'un ventilateur. La température à l'intérieur du réfrigérateur est assez uniforme.
2. Le triple verre clair creux est utilisé dans les portes et la carrosserie. Il présente une apparence artistique et élégante, une perspective parfaite et un accès facile.
3. Il a un large éventail d'applications dans les grands magasins et les maisons, ainsi que dans les salles de réunion et les salons

Structures et pièces



Manutention et assemblage

À manipuler avec précaution

Tout d'abord, débranchez la prise.

Ne l'inclinez jamais à plus de 45 degrés pendant la manipulation



Endroit sec

Placez toujours le réfrigérateur dans un endroit sec.



Assez d'espace

La distance entre les deux côtés et l'arrière du réfrigérateur et le mur ou un autre tissu ne doit pas être inférieure à 10 cm. La capacité de refroidissement peut être réduite si votre espace est trop petit pour que l'air puisse circuler.

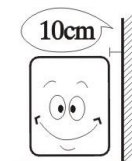

Ventilation du puits

Placez toujours le réfrigérateur dans un endroit avec une ventilation douce. Lorsque vous l'utilisez pour la première fois, attendez 2 heures après l'avoir manipulé, puis branchez la prise et allumez-la.

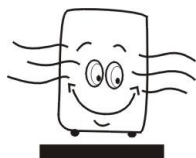

Loin de la source de chaleur

Ne placez jamais le réfrigérateur directement à la lumière du soleil. Ne jamais placer à proximité d'une source de chaleur ou d'un appareil de chauffage pour éviter une réduction de la capacité de refroidissement.

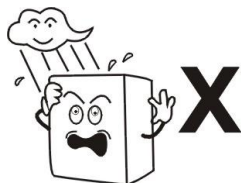

Pas de charge lourde

Ne placez jamais de charge lourde sur le réfrigérateur.



Pas de trous dedans

Ne percez jamais de trous dans le réfrigérateur. N'installez jamais d'autres objets sur le dessus du réfrigérateur.

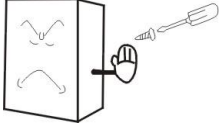

Position stable

Déballez et placez le réfrigérateur dans un endroit plat et ferme.

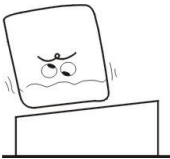

Préparation et arrosage

Prise de courant dédiée

En règle générale, l'alimentation doit être de 220 à 240 V, CA monophasé avec une prise monophasée unique à trois broches (250 V 10 A) et un fusible (6 A). La prise doit être mise à la terre de manière fiable.

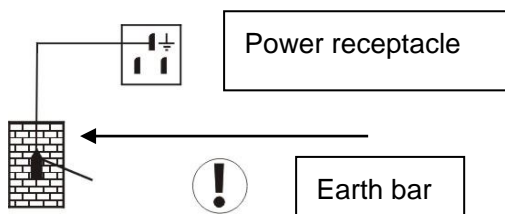

Pas de partage de prise

Ne laissez jamais le réfrigérateur partager une prise commune avec un autre appareil, sinon le cordon chauffera et pourrait provoquer un incendie.

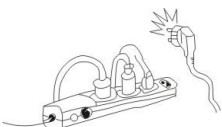

Protection des câbles

Ne tordez ou n'endommagez jamais les fils, sinon cela pourrait provoquer des fuites de courant et des incendies.

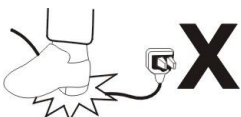

Pas de rinçage à l'eau

Ne rincez jamais la surface du réfrigérateur ou il pourrait y avoir une fuite de courant.



Tenir à l'écart des substances inflammables et explosives

Ne placez jamais de substances inflammables ou explosives telles que l'éther, l'essence, l'alcool, la colle et les explosifs dans le réfrigérateur. Ne placez jamais un produit dangereux à proximité d'un réfrigérateur.

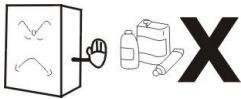

Pas de pulvérisation

Ne laissez pas pulvériser des produits inflammables tels que des peintures ou des revêtements à proximité du réfrigérateur, sinon cela pourrait provoquer un incendie

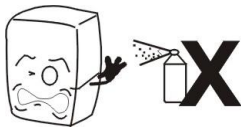

Après une panne de courant

Hurlez toujours pendant au moins 5 minutes après avoir coupé l'alimentation ou débranché le réfrigérateur, puis vous pouvez brancher et redémarrer le réfrigérateur.



Il n'y a pas de remède

Aucun médicament ne doit être conservé au réfrigérateur.



Utiliser

1. Avant utilisation :

Branchez le réfrigérateur sur une prise dédiée de 220-240V~.

Après avoir allumé le réfrigérateur, placez votre main sur l'entrée d'air pour vous assurer qu'elle est suffisamment froide. Vous pouvez ensuite mettre les aliments au réfrigérateur.

2. Régulateur de température numérique

Il s'agit d'un contrôleur intelligent miniature et intégré, applicable à un seul compresseur HP.

Les fonctions principales sont les suivantes : Affichage de la température / Contrôle de la température / Dégivrage manuel et automatique de la combustion / Contrôle de l'éclairage / Stockage de la valeur / Auto-test / Verrouillage des paramètres

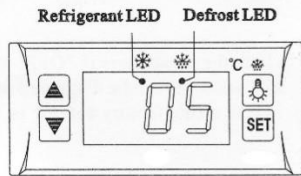

Fonctionnement du panneau avant

1、 Régler la température

Appuyez sur le bouton « set », la température réglée s'affichera.

Presser \triangle ou ∇ pour modifier et enregistrer la valeur affichée.

Appuyez sur le bouton « set » pour quitter le réglage et afficher la température dans la chambre froide.

2、 Si vous n'appuyez plus sur aucun bouton dans les 10 secondes, la température de la chambre froide s'affiche.

3、 Éclairage : appuyez sur ☹ le bouton, il s'allumera ; Appuyez à nouveau, il s'arrêtera.

Démarrage/arrêt manuel du dégivrage : Appuyez sur ☹ le bouton et maintenez-le enfoncé pendant 6 secondes pour décongeler ou arrêter le dégivrage.

4、 LED de réfrigérant : La LED est allumée pendant le refroidissement ; Lorsque la température de la chambre froide est constante, la LED est éteinte ; Lors d'un démarrage différé, la LED clignote.

5、 LED de dégivrage : La LED est allumée pendant le dégivrage ; Lorsque vous arrêtez le dégivrage, la LED est éteinte, pendant l'écran de délai de dégivrage, la LED clignote.

Entretien

1、 Publicité

Gardez le réfrigérateur propre fréquemment et un entretien régulier est nécessaire.

Débranchez toujours la prise avant d'effectuer l'entretien

N'utilisez jamais une fiche endommagée ou une prise desserrée pour éviter les chocs électriques ou les courts-circuits.

Ne tirez jamais la chasse d'eau du réfrigérateur. N'utilisez jamais de nettoyeurs alcalins, de savon, d'essence, d'acétone ou de brosse.

2、 Nettoyage extérieur

Trempez un chiffon doux dans un détergent neutre (détergent à vaisselle) pour nettoyer l'extérieur du réfrigérateur, puis essuyez-le avec un chiffon doux et sec.

3、 Intérieur propre

Retirez le support et nettoyez-le à l'eau

Utilisez un chiffon doux pour nettoyer la boîte.

4、 Éteignez le réfrigérateur pendant une longue période

Retirez tous les aliments et retirez la fiche de la prise.

Nettoyez soigneusement l'intérieur et l'extérieur du réfrigérateur et ouvrez la porte pour le garder au sec.

Le verre se brise facilement. Gardez le biberon hors de portée des enfants.

5、 Changement de l'ampoule dans le caisson lumineux

Si la LED est endommagée, elle doit être remplacée par le fabricant, votre agent de service.

Dépannage

Problème	Cause et remède
Pas de réfrigération	La prise de courant est-elle correcte ? Le fusible est-il cassé ? Pas d'électricité ?
Refroidissement inadéquat	Est-ce sous le soleil ? Y a-t-il une source de chaleur à proximité ? La ventilation de la pièce est-elle mauvaise ? La porte se ferme-t-elle correctement ? La porte s'ouvre-t-elle longtemps ? La bande d'étanchéité de la porte est-elle déformée ou endommagée ? La nourriture est-elle surpeuplée ou trop abondante ? Les aliments bloquent-ils l'air à l'intérieur ou à l'extérieur ? Réglez le régulateur de température.
Beaucoup de bruit pour rien	Le réfrigérateur ne s'aligne pas. Le réfrigérateur touche un mur ou une autre pâte. Il y a une partie libre dans le réfrigérateur.
Si un simple dépannage ne résout pas les problèmes, contactez votre représentant de service local pour obtenir de l'aide.	

Note:

Les phénomènes suivants ne posent pas de problème

Le murmure de l'eau peut être entendu lorsque le réfrigérateur est en marche. Ceci est normal car le liquide de refroidissement circule dans le système.

Pendant la saison des pluies, il peut y avoir de la condensation à l'extérieur du réfrigérateur. Ce n'est pas un problème causé par une humidité élevée. Il suffit de l'essuyer avec un chiffon.

Principe du système de refroidissement

Le principe du refroidissement par compression consiste en une « compression », une « condensation », un « étranglement » et une « évaporation ». La compression est effectuée par le compresseur, la condensation est complétée par le condenseur, la vanne papillon est réalisée par le capillaire et l'évaporation est effectuée par l'évaporateur. Lorsque le réfrigérant circule dans le système de réfrigération fermé, le compresseur aspire le réfrigérant, qui absorbe la chaleur dans l'évaporateur, le réfrigérant devient un gaz à haute pression et à haute température. Dans le condenseur, il dissipe la chaleur dans l'air, tandis que le réfrigérant est liquéfié et étranglé dans le tube capillaire, puis pénètre dans l'évaporateur à basse pression. Le réfrigérant liquéfié bout rapidement et s'évapore en gaz lorsque la pression chute soudainement. Pendant ce temps, il absorbe la chaleur à l'intérieur du réfrigérateur. Et le compresseur aspire le réfrigérant gazeux à basse pression et à basse température,..... Il circule ainsi jusqu'à ce que le refroidissement souhaité soit effectué.



Schéma de câblage



Paramètres principaux

Modèle	FTW-100L	FTW-120L/Z	FTW-160L/Z
Puissance d'entrée nominale (W)	210	240	
Température de réfrigération (°C)	2-12		
Fréquence nominale (Hz)	50		
Courant nominal (A)	1.44	1.6	
Liquide de refroidissement et injection (g)	R290 (40 g)	R290 (65 g)	
Type de climat	4		
Mode protégé	I		
Puissance de la lampe (W)	2 (LED)		
Tension nominale (V)	220-240~		
Agent moussant	EPS		
Volume effectif total (l)	100	120	160
Poids net (kg)	39	57	66
Taille du produit (mm)	684 x 461 x 675 x 675	704 x 573 x 686 x 686	887 x 573 x 686 x 686

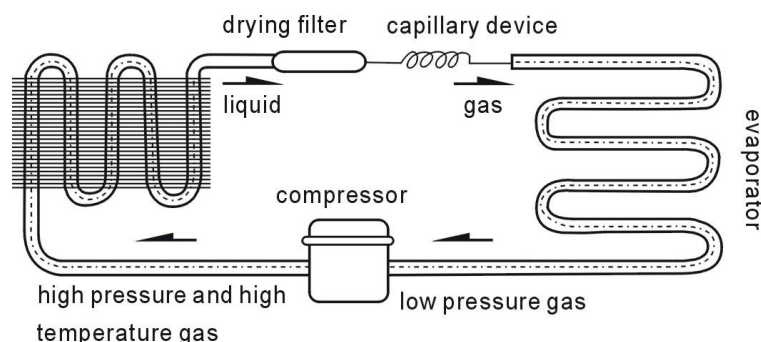
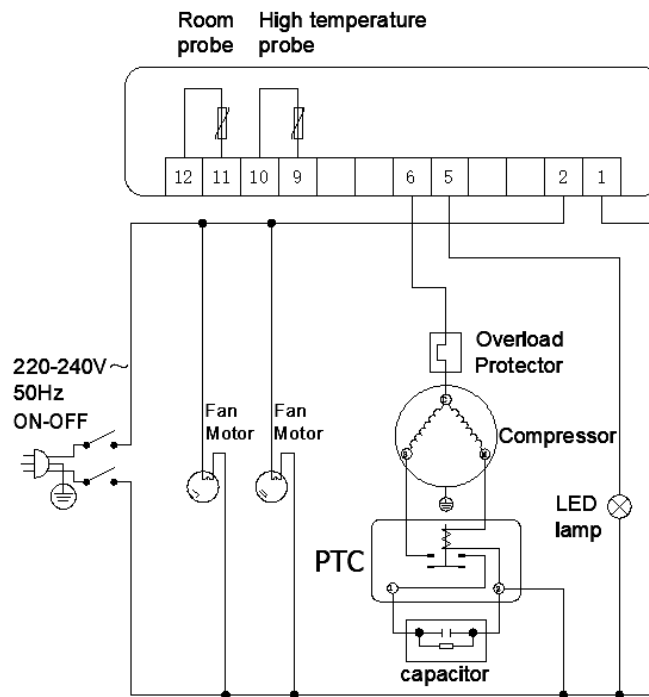
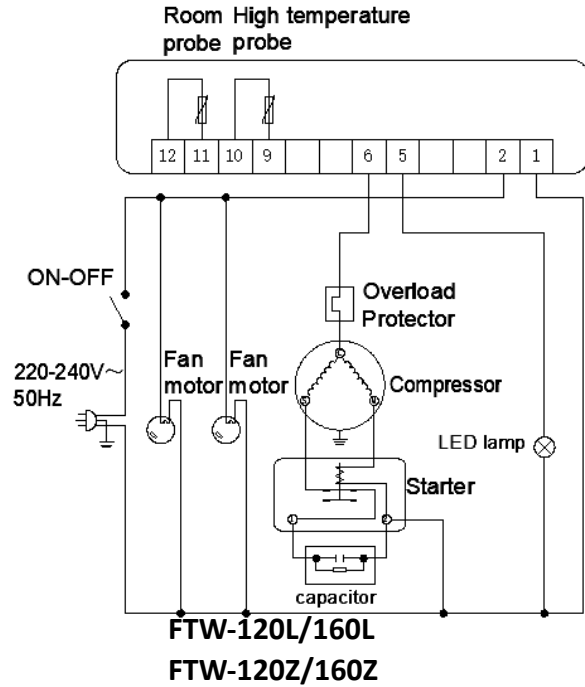
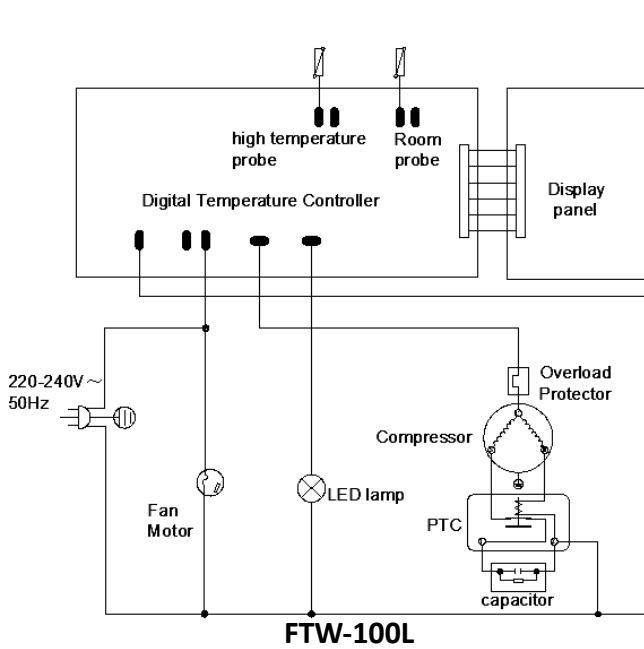
Modèle	FTW-200L	FTW-200Z
Puissance d'entrée nominale (W)	490	490
Température de réfrigération (°C)	2-12	
Fréquence nominale (Hz)	50	
Courant nominal (A)	2.5	
Liquide de refroidissement et injection (g)	R290 (75 g)	
Type de climat	4	
Mode protégé	I	
Puissance de la lampe (W)	2 (LED)	
Tension nominale (V)	220-240~	
Agent moussant	EPS	
Volume effectif total (l)	200	
Poids net (kg)	90	93
Taille du produit (mm)	1225*573*686	

Note:

1. Le schéma du circuit électrique et les paramètres de la plaque signalétique du produit sont définitifs s'ils ont été modifiés.
2. La conception peut être améliorée sans préavis.
3. Si le cordon d'alimentation est endommagé, il doit être remplacé par le fabricant, son agent de service ou des personnes de qualification similaire pour éviter tout danger.



AVERTISSEMENT : Risque d'incendie/matériaux inflammables.

AVERTISSEMENT : Le liquide de refroidissement brûle R290, tenir à l'écart du feu.



La signification de la poubelle barrée :

Ne jetez pas les appareils électriques avec les ordures ménagères non triées, utilisez un équipement de collecte sélective.

Communiquez avec votre administration locale pour obtenir des renseignements sur les systèmes de collecte disponibles.

Si les appareils électriques sont jetés dans des décharges ou des décharges, des substances dangereuses peuvent s'infiltrer dans les eaux souterraines et pénétrer dans la chaîne alimentaire, nuisant ainsi à votre santé et à votre bien-être.

En remplaçant les anciens appareils par des neufs, le vendeur est légalement tenu de reprendre son ancien appareil pour l'éliminer, au moins gratuitement.

- Attenzione
- Generale
- Strutture e parti
- Movimentazione e assemblaggio
- Preparazione e irrigazione
- Utilizzando
- Manutenzione
- Risoluzione dei problemi
- Principio del sistema di raffreddamento
- Schema
- Parametri principali

Notifica

Ridurre il tempo di apertura della porta e ridurre la frequenza di apertura è utile per mantenere bassa la temperatura all'interno del frigorifero.

Non ostruire mai l'ingresso e l'uscita dell'aria. Mantenere la circolazione dell'aria e la capacità di raffreddamento. Non sovraccaricare il cibo, poiché ciò influirà sull'effetto di raffreddamento. Regolare l'altezza del cestello per una corretta conservazione degli alimenti.

Raffreddare i cibi caldi a temperatura ambiente prima di metterli in frigorifero.

Cerca di ridurre gli orari di apertura e di mantenere il frigorifero fresco all'interno in caso di interruzione di corrente.

Un cavo di alimentazione danneggiato può essere riparato solo da un tecnico dell'assistenza qualificato con strumenti speciali.

Non toccare mai il compressore per evitare ustioni.

Se il cavo di alimentazione è danneggiato, deve essere sostituito dal produttore, dal suo agente di servizio o da persone similmente qualificate per evitare rischi.

Per CB: Questo apparecchio non è destinato all'uso da parte di persone (compresi i bambini) con ridotte capacità fisiche, sensoriali o mentali, o prive di esperienza e conoscenza, a meno che non abbiano ricevuto supervisione o istruzioni sull'uso dell'apparecchio da una persona responsabile della loro sicurezza.

I bambini devono essere sorvegliati per assicurarsi che non giochino con il dispositivo.

Per CE e GS: Questo apparecchio può essere utilizzato da bambini di età pari o superiore a 8 anni e da persone con ridotte capacità fisiche, sensoriali o mentali o prive di esperienza e conoscenza se hanno ricevuto supervisione o istruzioni sull'uso sicuro dell'apparecchio e ne comprendono i rischi. I bambini non devono giocare con l'apparecchio. La pulizia e la manutenzione dell'utente non devono essere eseguite da bambini senza supervisione.

ATTENZIONE: Non conservare sostanze esplosive come bombolette spray con propellente infiammabile in questo apparecchio.

ATTENZIONE: Stare lontani da ostruzioni in tutte le aperture di ventilazione nell'alloggiamento dell'apparecchio o nella struttura incassata.

ATTENZIONE: Non utilizzare dispositivi meccanici o altri mezzi per accelerare il processo di scongelamento diversi da quelli consigliati dal produttore.

ATTENZIONE: Non utilizzare apparecchi elettrici all'interno degli scomparti per alimenti/ghiaccio a meno che non siano del tipo consigliato dal produttore.

Il carico massimo di ogni tipo di scaffalatura è di 10 kg.

Il livello di pressione sonora di emissione A nelle stazioni operative non supera i 70 dB(A).

Generale

1. Un compressore di fascia alta completamente chiuso viene utilizzato in un frigorifero a pavimento. Il refrigerante R290 è rispettoso dell'ambiente. E' caratterizzato da una razionale configurazione del sistema di raffreddamento con raffreddamento ad aria forzata per mezzo di una soffiante. La temperatura all'interno del frigorifero è abbastanza uniforme.
2. Il triplo vetro cavo trasparente è utilizzato nelle portiere e nella carrozzeria. Presenta un aspetto artistico ed elegante, una prospettiva perfetta e un facile accesso.
3. Ha una vasta gamma di applicazioni nei grandi magazzini e nelle case, nonché nelle sale riunioni e nei saloni

Strutture e parti



Movimentazione e assemblaggio

Maneggiare con cura

Innanzitutto, scollega la presa.

Non inclinarlo mai di oltre 45 gradi durante la manipolazione



Luogo asciutto

Posizionare sempre il frigorifero in un luogo asciutto.



Spazio a sufficienza

La distanza da entrambi i lati e dal retro del frigorifero alla parete o ad altri tessuti non deve essere inferiore a 10 cm. La capacità di raffreddamento può essere ridotta se lo spazio è troppo piccolo per far circolare l'aria.

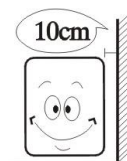

Pozzo di ventilazione

Posizionare sempre il frigorifero in un luogo con ventilazione morbida. Quando lo si utilizza per la prima volta, attendere 2 ore dopo averlo maneggiato, quindi collegare la presa e accenderlo.

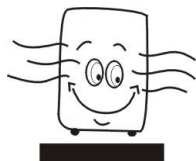

Lontano dalla fonte di calore

Non posizionare mai il frigorifero direttamente alla luce del sole. Non posizionare mai vicino a fonti di calore o riscaldatori per evitare una riduzione della capacità di raffreddamento.

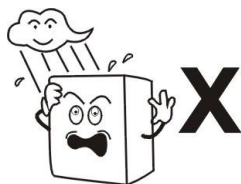

Nessun carico pesante

Non appoggiare mai carichi pesanti sopra il frigorifero.

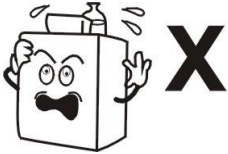

Nessun buco

Non fare mai buchi nel frigorifero. Non installare mai altri oggetti sopra il frigorifero.

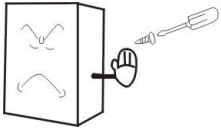

Posizione stabile

Disimballare e posizionare il frigorifero in un luogo piano e solido.

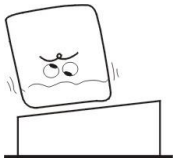

Preparazione e irrigazione

Presenza di corrente dedicata

In genere, l'alimentazione dovrebbe essere 220-240 V, monofase CA con presa monofase a tre pin (250 V 10 A) e fusibile (6 A). La presa deve essere messa a terra in modo affidabile.

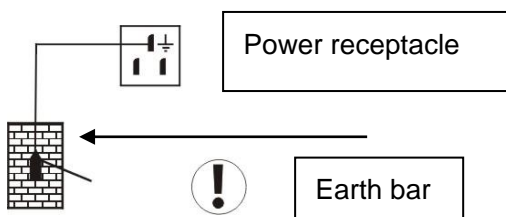

Nessuna condivisione socket

Non permettere mai al frigorifero di condividere una presa comune con un altro apparecchio, altrimenti il cavo si surriscalda e potrebbe causare un incendio.

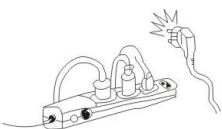

Protezione dei cavi

Non attorcigliare o danneggiare mai i fili, altrimenti potrebbero verificarsi perdite di corrente e incendi.

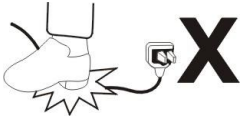

Nessun risciacquo d'acqua

Non risciacquare mai la superficie del frigorifero o potrebbe perdere corrente.



Tenere lontano da sostanze infiammabili ed esplosive

Non mettere mai sostanze infiammabili o esplosive come etere, benzina, alcol, colla ed esplosivi nel frigorifero.

Non collocare mai un prodotto pericoloso vicino a un frigorifero.



Nessuno spruzzo

Non permettere di spruzzare sostanze infiammabili come vernici o rivestimenti vicino al frigorifero, altrimenti potrebbe causare un incendio

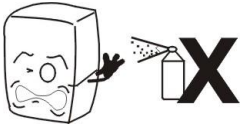

Dopo un'interruzione di corrente

Ulula sempre per almeno 5 minuti dopo aver interrotto l'alimentazione o scollegato il frigorifero, quindi puoi collegare e riavviare il frigorifero.



Non esiste una cura

Nessun farmaco deve essere conservato in frigorifero.



Usare

1. Prima dell'uso:

Collegare il frigorifero a una spina dedicata da 220-240 V~.

Dopo aver acceso il frigorifero, metti la mano sulla presa d'aria per assicurarti che sia abbastanza fredda. Puoi quindi mettere il cibo in frigorifero.

2. Regolatore di temperatura digitale

Si tratta di un controller intelligente miniaturizzato e integrato, applicabile a un singolo compressore Hp.

Le funzioni principali sono: Visualizzazione della temperatura / Controllo della temperatura / Manuale, Sbrinamento automatico della combustione / Controllo dell'illuminazione / Memorizzazione del valore / Autotest / Blocco parametri

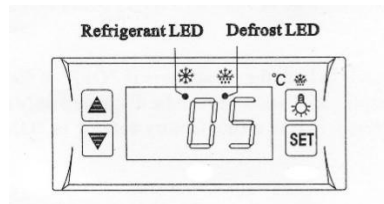

Funzionamento del pannello frontale

1. Impostare la temperatura

Premere il pulsante "set", verrà visualizzata la temperatura impostata.

Passeggiata  o  per modificare e salvare il valore visualizzato.

Premere il pulsante "set" per uscire dall'impostazione e visualizzare la temperatura nella cella frigorifera.

2. Se non vengono premuti altri pulsanti entro 10 secondi, verrà visualizzata la temperatura della cella frigorifera.

3. Illuminazione: premere il pulsante, si illuminerà; Premere di nuovo, si fermerà.

Avvio/arresto dello sbrinamento manuale: tenere  premuto il pulsante per 6 secondi per sbrinare o interrompere lo sbrinamento.

4. LED refrigerante: il LED è acceso durante il raffreddamento; Quando la temperatura della cella frigorifera è costante, il LED è spento; Durante l'avvio ritardato, il LED lampeggia.

5. LED di sbrinamento: Il LED è acceso durante lo sbrinamento; Quando si interrompe lo sbrinamento, il LED è spento, durante la schermata di ritardo dello sbrinamento, il LED lampeggia.

Manutenzione

1. Annuncio

Tenere il frigorifero pulito frequentemente ed è necessaria una manutenzione regolare.

Scollegare sempre la presa prima di eseguire la manutenzione

Non utilizzare mai una spina danneggiata o una presa allentata per evitare scosse elettriche o cortocircuiti.

Non sciacquare mai il frigorifero. Non utilizzare mai detersivi alcalini, sapone, benzina, acetone o spazzole.

2. Pulizia esterna

Immergere un panno morbido in un detersivo neutro (detersivo per piatti) per pulire l'esterno del frigorifero, quindi pulirlo con un panno morbido e asciutto.

3. Interni puliti

Rimuovere la staffa e pulirla con acqua

Utilizzare un panno morbido per pulire la scatola.

4. Spegnerne il frigorifero per molto tempo

Rimuovere tutto il cibo e rimuovere la spina dalla presa.

Pulire accuratamente l'interno e l'esterno del frigorifero e aprire la porta per mantenerlo asciutto.

Il vetro si rompe facilmente. Tenere il biberon fuori dalla portata dei bambini.

5. Sostituzione della lampadina nella scatola luminosa

Se il LED è danneggiato, deve essere sostituito dal produttore, dal proprio agente di servizio.

Risoluzione dei problemi

Problema	Causa e rimedio
Nessuna refrigerazione	La presa di corrente è a posto? Il fusibile è rotto? Non c'è corrente?
Raffreddamento inadeguato	È sotto il sole? C'è una fonte di calore nelle vicinanze? La ventilazione della stanza è cattiva? La porta si chiude correttamente? La porta si apre per molto tempo? La guarnizione della porta è deformata o danneggiata? Il cibo è sovraffollato o troppo? Il cibo blocca l'aria in entrata o in uscita? Regolare il regolatore di temperatura.
Molto rumore per nulla	Il frigorifero non è allineato. Il frigorifero tocca una parete o un altro impasto. C'è una parte libera nel frigorifero.

Se la semplice risoluzione dei problemi non risolve i problemi, contattare il rappresentante dell'assistenza locale per assistenza.

Nota:

I seguenti fenomeni non sono un problema

Il mormorio dell'acqua può essere sentito quando il frigorifero è in funzione. Questo è normale quando il liquido di raffreddamento circola attraverso il sistema.

Durante la stagione delle piogge, potrebbe esserci condensa all'esterno del frigorifero. Questo non è un problema causato dall'elevata umidità. Basta pulirlo con un panno.

Principio del sistema di raffreddamento

Il principio del raffreddamento a compressione consiste in "compressione", "condensazione", "strozzamento" ed "evaporazione". La compressione viene effettuata dal compressore, la condensazione viene completata dal condensatore, la valvola a farfalla viene effettuata dal capillare e l'evaporazione viene effettuata dall'evaporatore. Quando il refrigerante circola nel sistema di refrigerazione chiuso, il compressore aspira il refrigerante, che assorbe il calore nell'evaporatore, il refrigerante diventa un gas ad alta pressione e ad alta temperatura. Nel condensatore, dissipa il calore attraverso l'aria, mentre il refrigerante viene riliquefatto e strozzato nel tubo capillare per poi entrare nell'evaporatore a bassa pressione. Il refrigerante liquefatto bolle rapidamente ed evapora in gas quando la pressione scende improvvisamente. Nel frattempo, assorbe il calore all'interno del frigorifero. E il compressore aspira il refrigerante gassoso a bassa pressione e bassa temperatura,..... Circola in questo modo fino al raffreddamento desiderato.

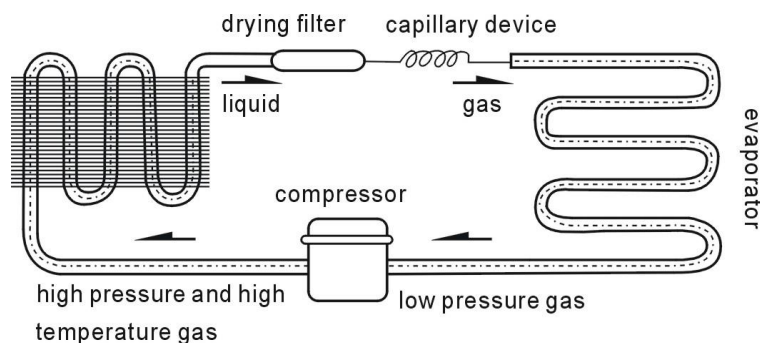

Schema

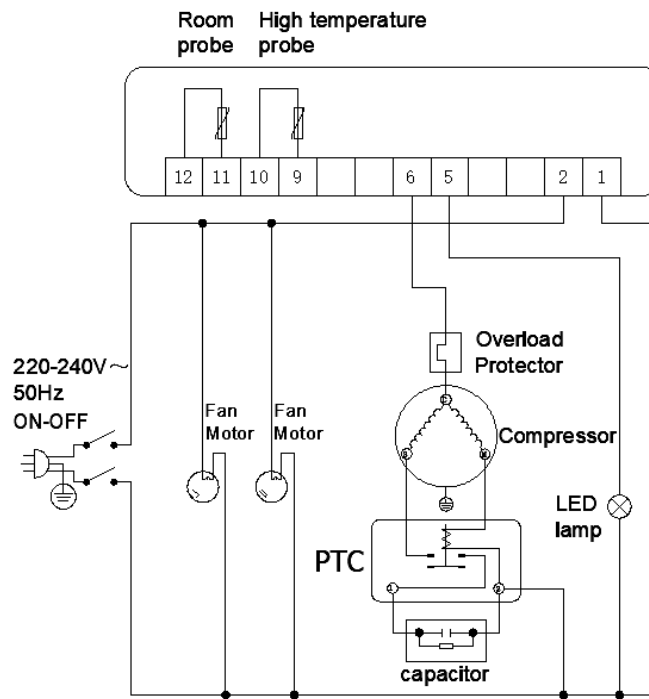
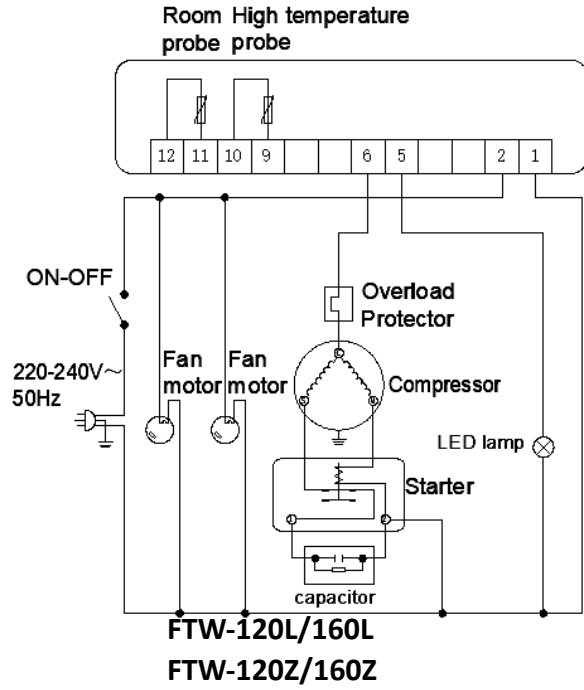
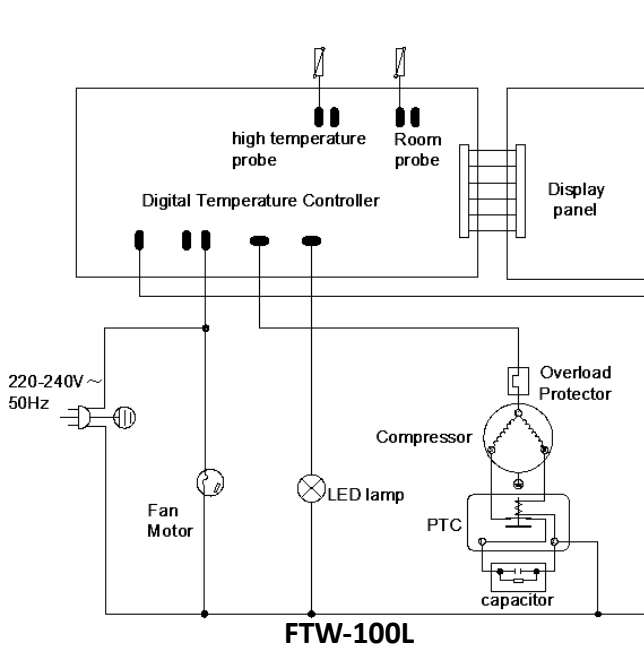

Parametri principali

Modello	FTW-100L	FTW-120L/Z	FTW-160L/Z
Potenza nominale in ingresso (W)	210	240	
Temperatura di refrigerazione (°C)	2-12		
Frequenza nominale (Hz)	50		
Corrente nominale (A)	1.44	1.6	
Liquido di raffreddamento e iniezione (g)	R290 (40 g)	R290 (65 grammi)	
Tipo di clima	4		
Modalità protetta	I		
Potenza lampada (W)	2 (LED)		
Tensione nominale (V)	220-240~		
Agente schiumogeno	EPS		
Volume effettivo totale (l)	100	120	160
Peso netto (kg)	39	57	66
Dimensioni del prodotto (mm)	Dimensioni: 684x461x675	Visualizzazione del materiale 704x573x686	887x573x686

Modello	FTW-200L	FTW-200Z
Potenza nominale in ingresso (W)	490	490
Temperatura di refrigerazione (°C)	2-12	
Frequenza nominale (Hz)	50	
Corrente nominale (A)	2.5	
Liquido di raffreddamento e iniezione (g)	R290 (75 g)	
Tipo di clima	4	
Modalità protetta	I	
Potenza lampada (W)	2 (LED)	
Tensione nominale (V)	220-240~	
Agente schiumogeno	EPS	
Volume effettivo totale (l)	200	
Peso netto (kg)	90	93
Dimensioni del prodotto (mm)	1225*573*686	

Nota:

1. Lo schema elettrico e i parametri di targhetta del prodotto sono definitivi se sono stati modificati.
2. Il design è soggetto a miglioramenti senza preavviso.
3. Se il cavo di alimentazione è danneggiato, deve essere sostituito dal produttore, dal suo agente di servizio o da persone similmente qualificate per evitare rischi.



ATTENZIONE: Rischio di incendio/materiali infiammabili.

ATTENZIONE: Il liquido di raffreddamento brucia R290, tenere lontano dal fuoco.



Il significato del cestino barrato:

Non smaltire gli apparecchi elettrici con i rifiuti urbani indifferenziati, utilizzare attrezzature per la raccolta differenziata.

Contatta il tuo governo locale per informazioni sui sistemi di raccolta disponibili.

Se gli apparecchi elettrici vengono smaltiti in discariche o discariche, le sostanze pericolose possono penetrare nelle acque sotterranee ed entrare nella catena alimentare, danneggiando la salute e il benessere.

Sostituendo i vecchi apparecchi con quelli nuovi, il venditore è legalmente obbligato a ritirare il vecchio apparecchio per lo smaltimento, almeno gratuitamente.

Inhalt

- Achtung
- Allgemein
- Strukturen & Teile
- Handhabung & Montage
- Zubereitung & Bewässerung
- Benutzend
- Instandhaltung
- Fehlerbehebung
- Prinzip des Kühlsystems
- Schaltplan
- Hauptparameter

Benachrichtigung

Die Verkürzung der Öffnungszeit und die Verringerung der Häufigkeit des Öffnens sind gut, um die Temperatur im Kühlschrank niedrig zu halten.

Blockieren Sie niemals den Luftein- und -auslass. Halten Sie den Luftstrom und die Kühlleistung aufrecht.

Verursachen Sie keine Überladung von Lebensmitteln, da dies den Kühleffekt beeinträchtigt. Passen Sie die Höhe des Korbs an, um Lebensmittel richtig zu lagern.

Kühlen Sie heiße Speisen auf Raumtemperatur, bevor Sie sie in den Kühlschrank stellen.

Versuchen Sie, die Öffnungszeiten zu verkürzen und den Kühlschrank im Falle eines Stromausfalls kühl zu halten.

Ein beschädigtes Netzkabel kann nur von einem qualifizierten Servicetechniker mit Spezialwerkzeug repariert werden.

Berühren Sie niemals den Kompressor, um Verbrennungen zu vermeiden.

Wenn das Netzkabel beschädigt ist, sollte es vom Hersteller, seinem Kundendienst oder ähnlich qualifizierten Personen ausgetauscht werden, um Gefahren zu vermeiden.

Für CB: Dieses Gerät ist nicht für die Verwendung durch Personen (einschließlich Kinder) mit eingeschränkten physischen, sensorischen oder geistigen Fähigkeiten oder mit mangelnder Erfahrung und mangelndem Wissen bestimmt, es sei denn, sie wurden von einer für ihre Sicherheit verantwortlichen Person beaufsichtigt oder in die Verwendung des Produkts eingewiesen.

Kinder sollten beaufsichtigt werden, um sicherzustellen, dass sie nicht mit dem Gerät spielen.

Für CE und GS: Dieses Gerät kann von Kindern ab 8 Jahren und Personen mit eingeschränkten körperlichen, sensorischen oder geistigen Fähigkeiten oder mangelnder Erfahrung und Wissen verwendet werden, wenn sie beaufsichtigt oder in die sichere Verwendung des Geräts eingewiesen wurden und die damit verbundenen Gefahren verstehen. Kinder sollten nicht mit dem Gerät spielen. Die Reinigung und Wartung des Benutzers sollte nicht von Kindern unbeaufsichtigt durchgeführt werden.

WARNUNG: Lagern Sie keine explosiven Substanzen wie Spraydosen, die ein brennbares Treibmittel enthalten, in diesem Gerät.

WARNUNG: Halten Sie sich von Hindernissen in allen Belüftungsöffnungen des Gerätegehäuses oder der Einbaustruktur fern.

WARNUNG: Verwenden Sie keine anderen als die vom Hersteller empfohlenen mechanischen Vorrichtungen oder andere Mittel, um den Auftauvorgang zu beschleunigen.

WARNUNG: Verwenden Sie keine Elektrogeräte in Lebensmittel-/Eisfächern, es sei denn, es handelt sich um den vom Hersteller empfohlenen Typ.

Die maximale Belastung jedes Regaltyps beträgt 10 kg.

Der Emissionsschalldruckpegel A an den Betriebsstationen überschreitet 70 dB(A) nicht.

Allgemein

1. Ein hochwertiger, vollständig geschlossener Kompressor wird in einem Unterflurkühlschrank verwendet. Das Kältemittel R290 ist umweltfreundlich. Es zeichnet sich durch eine rationelle Konfiguration des Kühlsystems mit forcierter Luftkühlung mittels eines Lüfters aus. Die Temperatur im Kühlschrank ist ziemlich gleichmäßig.
2. Dreifach hohles Klarglas wird in Türen und Karosserien verwendet. Es zeichnet sich durch ein künstlerisches und elegantes Aussehen, eine perfekte Perspektive und einen einfachen Zugang aus.
3. Es hat ein breites Anwendungsspektrum in Kaufhäusern und Wohnungen sowie in Besprechungsräumen und Wohnzimmern

Strukturen & Teile



Handhabung & Montage

Vorsicht walten lassen

Ziehen Sie zunächst den Stecker.

Kippen Sie es während der Handhabung nie um mehr als 45 Grad



Trockener Ort

Stellen Sie den Kühlschrank immer an einen trockenen Ort.



Genug Platz

Der Abstand zwischen den beiden Seiten und der Rückseite des Kühlschranks und der Wand oder einem anderen Stoff sollte nicht weniger als 10 cm betragen. Die Kühlleistung kann reduziert werden, wenn der Raum zu klein ist, um Luft zirkulieren zu lassen.

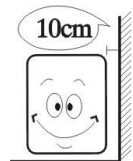

Brunnen-Belüftung

Stellen Sie den Kühlschrank immer an einen Ort mit sanfter Belüftung. Wenn Sie es zum ersten Mal verwenden, warten Sie 2 Stunden nach der Handhabung, stecken Sie dann den Stecker ein und schalten Sie ihn ein.



Weit weg von der Wärmequelle

Stellen Sie den Kühlschrank niemals in direktes Sonnenlicht. Niemals in der Nähe einer Wärmequelle oder Heizung aufstellen, um eine Verringerung der Kühlleistung zu vermeiden.

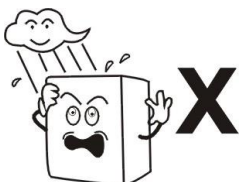

Keine schwere Last

Belasten Sie den Kühlschrank niemals stark.



Keine Löcher

Bohren Sie niemals Löcher in den Kühlschrank. Stellen Sie niemals andere Gegenstände auf den Kühlschrank.

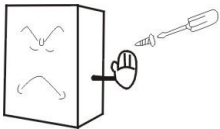

Stabile Position

Packen Sie den Kühlschrank aus und stellen Sie ihn an einen flachen, festen Ort.

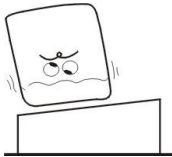

Zubereitung & Bewässerung

Dedizierte Steckdose

In der Regel sollte die Stromversorgung 220 bis 240 V betragen, einphasiger Wechselstrom mit einer einzigen dreipoligen einphasigen Steckdose (250 V 10 A) und einer Sicherung (6 A). Die Steckdose muss zuverlässig geerdet sein.

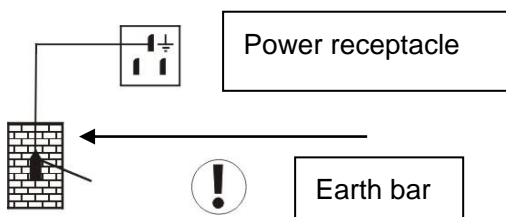

Keine Plug-Sharing-Funktion

Lassen Sie den Kühlschrank niemals eine gemeinsame Steckdose mit einem anderen Gerät teilen, da sich das Kabel sonst erhitzt und einen Brand verursachen könnte.

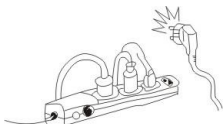

Schutz von Kabeln

Verdrehen oder beschädigen Sie die Drähte niemals, da dies sonst zu Stromlecks und Bränden führen kann.

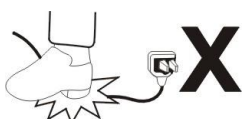

Kein Abspülen mit Wasser

Spülen Sie niemals die Oberfläche des Kühlschranks ab, da sonst ein Stromleck auftreten kann.



Von brennbaren und explosiven Substanzen fernhalten

Stellen Sie niemals brennbare oder explosive Substanzen wie Äther, Benzin, Alkohol, Klebstoff und Sprengstoff in den Kühlschrank. Stellen Sie niemals ein gefährliches Produkt in die Nähe eines Kühlschranks.



Kein Sprühen

Lassen Sie keine brennbaren Produkte wie Farben oder Beschichtungen in der Nähe des Kühlschranks versprühen, da dies sonst zu einem Brand führen könnte

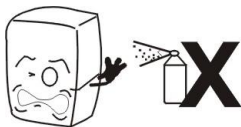

Nach einem Stromausfall

Schreiben Sie immer mindestens 5 Minuten lang, nachdem Sie den Strom ausgeschaltet oder den Stecker des Kühlschranks gezogen haben, dann können Sie den Kühlschrank anschließen und neu starten.

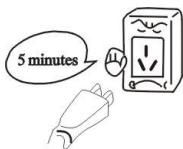

Es gibt keine Heilung

Es sollten keine Medikamente im Kühlschrank aufbewahrt werden.



Gebrauchen

1. Vor dem Gebrauch:

Schließen Sie den Kühlschrank an eine spezielle 220-240V~ Steckdose an.

Nachdem Sie den Kühlschrank eingeschaltet haben, legen Sie Ihre Hand auf den Lufteinlass, um sicherzustellen, dass er kühl genug ist. Anschließend können Sie die Lebensmittel in den Kühlschrank stellen.

2. Digitaler Temperaturregler



Es handelt sich um eine integrierte intelligente Miniatursteuerung, die auf einen einzelnen HP-Kompressor anwendbar ist.

Die Hauptfunktionen sind: Temperaturanzeige / Temperaturregelung / Manuelle und automatische Verbrennungsabtauung / Beleuchtungssteuerung / Wertspeicherung / Selbsttest / Parametersperre

Bedienung der Frontplatte

1、 Passen Sie die Temperatur an

Drücken Sie die Taste "Set", die eingestellte Temperatur wird angezeigt.

Drücken  oder , um den angezeigten Wert zu bearbeiten und zu speichern.

Drücken Sie die "Set"-Taste, um die Einstellung zu verlassen und die Temperatur im Kühlraum anzuzeigen.

2、 Wenn Sie innerhalb von 10 Sekunden keine Tasten mehr drücken, wird die Temperatur des Kühlraums angezeigt.

3、 Beleuchtung: Drücken Sie die Taste, sie schaltet sich ein; Drücken Sie erneut, es wird gestoppt.

Manueller Abtaustart Start/Stop:  Halten Sie die Taste 6 Sekunden lang gedrückt, um das Abtauen zu beenden oder zu stoppen.

4、 Kältemittel-LED: Die LED leuchtet während des Abkühlens; Wenn die Temperatur des Kühlraums konstant ist, wird die LED ausgeschaltet. Bei einem verzögerten Start blinkt die LED.

5、 Abtau-LED: Die LED leuchtet während des Abtauens; Wenn Sie mit dem Abtauen aufhören, ist die LED aus, während des Abtauverzögerungsbildschirms blinkt die LED.

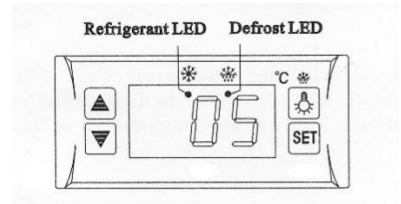

Instandhaltung

1、 Werbung

Halten Sie den Kühlschrank regelmäßig sauber und eine regelmäßige Wartung ist notwendig.

Ziehen Sie immer den Netzstecker, bevor Sie Wartungsarbeiten durchführen

Verwenden Sie niemals einen beschädigten oder losen Stecker, um Stromschläge oder Kurzschlüsse zu vermeiden.

Spülen Sie die Toilette niemals aus dem Kühlschrank. Verwenden Sie niemals alkalische Reinigungsmittel, Seife, Benzin, Aceton oder Bürsten.

2、 Außenreinigung

Tauchen Sie ein weiches Tuch in ein neutrales Reinigungsmittel (Geschirrspülmittel), um die Außenseite des Kühlschranks zu reinigen, und wischen Sie es dann mit einem weichen, trockenen Tuch ab.

3、 Sauberer Innenraum

Entfernen Sie die Halterung und reinigen Sie sie mit Wasser

Verwenden Sie ein weiches Tuch, um die Box zu reinigen.

4、 Schalten Sie den Kühlschrank für längere Zeit aus

Entfernen Sie alle Lebensmittel und ziehen Sie den Stecker aus der Steckdose.

Reinigen Sie den Kühlschrank innen und außen gründlich und öffnen Sie die Tür, um ihn trocken zu halten.

Glas zerbricht leicht. Bewahren Sie die Flasche außerhalb der Reichweite von Kindern auf.

5、 Glühbirne im Leuchtkasten wechseln

Wenn die LED beschädigt ist, sollte sie vom Hersteller, Ihrem Kundendienst, ausgetauscht werden.

Fehlerbehebung

Problem	Ursache und Heilung
Keine Kühlung	Stimmt die Steckdose? Ist die Sicherung kaputt? Kein Strom?
Unzureichende Kühlung	Ist es unter der Sonne? Gibt es eine Wärmequelle in der Nähe? Ist die Belüftung im Raum schlecht? Schließt die Tür richtig? Öffnet sich die Tür für eine lange Zeit? Ist die Türdichtungsleiste verzogen oder beschädigt? Ist das Essen überfüllt oder zu reichlich? Blockieren Lebensmittel die Luft drinnen oder draußen? Stellen Sie den Temperaturregler ein.
Viel Lärm um nichts	Der Kühlschrank richtet sich nicht aus. Der Kühlschrank berührt eine Wand oder einen anderen Teig. Im Kühlschrank befindet sich ein freies Teil.

Wenn die Probleme durch einfache Fehlerbehebung nicht behoben werden können, wenden Sie sich an Ihren lokalen Kundendienst, um Unterstützung zu erhalten.

Anmerkung:

Die folgenden Phänomene sind kein Problem

Das Flüstern des Wassers ist zu hören, wenn der Kühlschrank läuft. Dies ist normal, da Kühlmittel durch das System zirkuliert.

Während der Regenzeit kann es zu Kondenswasser außerhalb des Kühlschranks kommen. Dies ist kein Problem, das durch hohe Luftfeuchtigkeit verursacht wird. Wischen Sie es einfach mit einem Tuch ab.

Prinzip des Kühlsystems

Das Prinzip der Kompressionskühlung setzt sich aus "Kompression", "Kondensation", "Throttling" und "Verdampfung" zusammen. Die Verdichtung erfolgt durch den Kompressor, die Kondensation durch den Kondensator, die Absperrklappe durch die Kapillare und die Verdampfung durch den Verdampfer. Während das Kältemittel durch das geschlossene Kältesystem zirkuliert, saugt der Verdichter das Kältemittel an, das die Wärme in den Verdampfer aufnimmt, das Kältemittel wird zu einem Hochdruck- und Hochtemperaturgas. Im Kondensator gibt es Wärme an die Luft ab, während das Kältemittel im Kapillarrohr verflüssigt und gedrosselt wird und dann mit niedrigem Druck in den Verdampfer gelangt. Das verflüssigte Kältemittel siedet schnell und verdampft bei plötzlichem Druckabfall zu Gas. Während dieser Zeit nimmt es die Wärme im Kühlschrank auf. Und der Kompressor saugt das gasförmige Kältemittel bei niedrigem Druck und niedriger Temperatur an,..... Auf diese Weise zirkuliert es, bis die gewünschte Abkühlung erreicht ist.

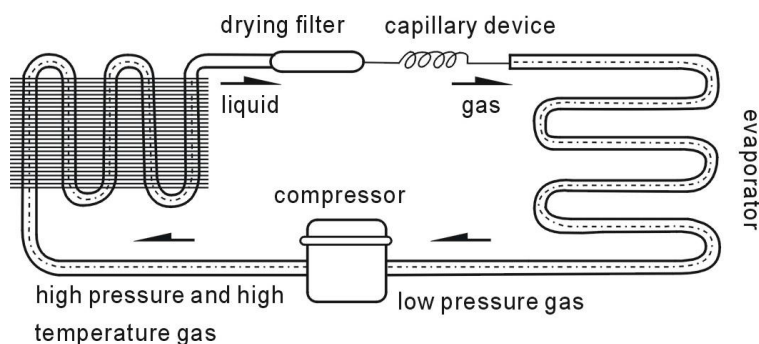

Schaltplan

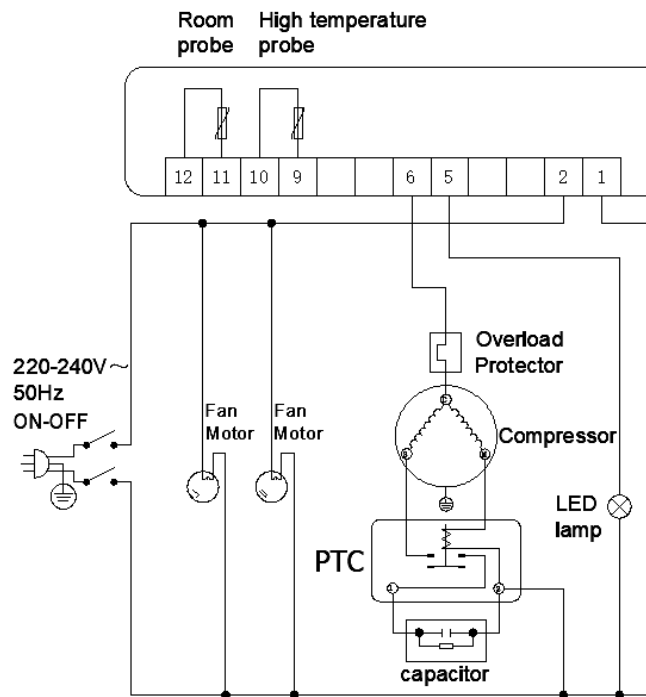
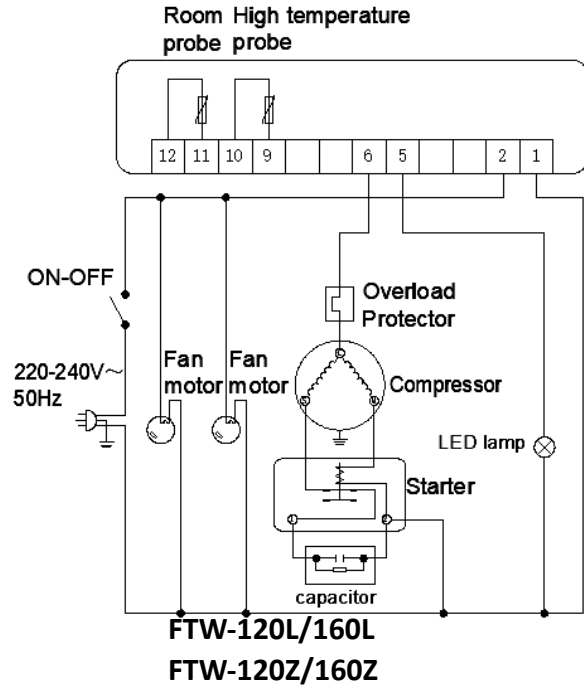
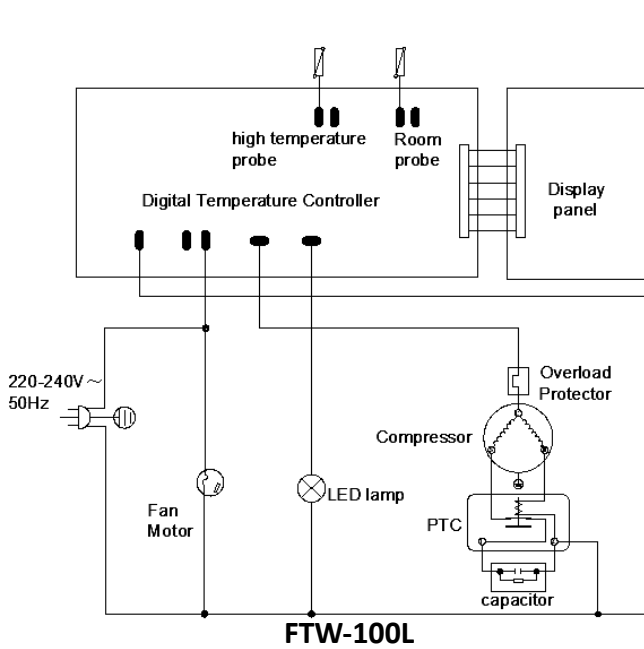

Hauptparameter

Modell	FTW-100L	FTW-120L/Z	FTW-160L/Z
Nominale Eingangsleistung (W)	210	240	
Kühltemperatur (°C)	2-12		
Nennfrequenz (Hz)	50		
Aktuelle Nennleistung (A)	1.44	1.6	
Kühlmittel & Einspritzung (g)	R290 (40 g)	R290 (65 g)	
Art des Klimas	4		
Geschützter Modus	I		
Lampenleistung (W)	2 (LED)		
Nennspannung (V)	220-240~		
Schaumbildner	EPS		
Effektives Gesamtvolumen (l)	100	120	160
Nettogewicht (kg)	39	57	66
Produktgröße (mm)	684 x 461 x 675 x 675	704 x 573 x 686 x 686	887 x 573 x 686 x 686

Modell	FTW-200L	FTW-200Z
Nominale Eingangsleistung (W)	490	490
Kühltemperatur (°C)	2-12	
Nennfrequenz (Hz)	50	
Aktuelle Nennleistung (A)	2.5	
Kühlmittel & Einspritzung (g)	R290 (75 g)	
Art des Klimas	4	
Geschützter Modus	I	
Lampenleistung (W)	2 (LED)	
Nennspannung (V)	220-240~	
Schaumbildner	EPS	
Effektives Gesamtvolumen (l)	200	
Nettogewicht (kg)	90	93
Produktgröße (mm)	1225*573*686	

Anmerkung:

1. Das Diagramm des Stromkreises und die Parameter des Produkttypenschildes sind endgültig, wenn sie geändert wurden.
2. Das Design kann ohne vorherige Ankündigung verbessert werden.
3. Wenn das Netzkabel beschädigt ist, sollte es vom Hersteller, seinem Kundendienst oder ähnlich qualifizierten Personen ausgetauscht werden, um Gefahren zu vermeiden.



WARNUNG: Brandgefahr /brennbare Materialien.

WARNUNG: Kühlmittel verbrennt R290, von Feuer fernhalten.



Die Bedeutung der durchgestrichenen Tonne:

Entsorgen Sie Elektrogeräte nicht mit dem unsortierten Hausmüll, verwenden Sie selektive Sammelgeräte. Wenden Sie sich an Ihre örtliche Verwaltung, um Informationen zu den verfügbaren Sammelsystemen zu erhalten. Wenn Elektrogeräte auf Deponien oder Deponien entsorgt werden, können gefährliche Stoffe ins Grundwasser sickern und in die Nahrungskette gelangen, was Ihrer Gesundheit und Ihrem Wohlbefinden schadet. Durch den Austausch alter Geräte durch neue ist der Verkäufer gesetzlich verpflichtet, sein altes Gerät zurückzunehmen, um es zumindest kostenlos zu entsorgen.

Zawartość

- Uwaga
- Ogólne
- Konstrukcje i części
- Obsługa i montaż
- Przygotowanie i podlewanie
- Za pomocą
- Konserwacja
- Rozwiązywanie problemów
- Zasada działania układu chłodzenia
- Schemat połączeń
- Główne parametry

Powiadomienie

Skróć czas otwierania drzwi i zmniejsz częstotliwość otwierania, co jest dobre dla utrzymania niskiej temperatury wewnątrz lodówki.

Nigdy nie blokuj wlotu i wylotu powietrza. Utrzymuj cyrkulację powietrza i zdolność chłodzenia.

Nie przeciążaj żywności, ponieważ wpłynie to na efekt chłodzenia. Dostosuj wysokość kosza, aby zapewnić prawidłowe przechowywanie żywności.

Schłodzić gorącą żywność do temperatury pokojowej przed włożeniem jej do lodówki.

Staraj się skrócić godziny otwarcia i chłodzić lodówkę w środku na wypadek przerwy w dostawie prądu.

Uszkodzony przewód zasilający może być naprawiany wyłącznie przez wykwalifikowanego technika serwisu przy użyciu specjalnych narzędzi.

Nigdy nie dotykaj kompresora, aby uniknąć poparzenia.

Jeśli przewód zasilający jest uszkodzony, musi zostać wymieniony przez producenta, jego przedstawiciela serwisowego lub podobnie wykwalifikowaną osobę, aby uniknąć zagrożenia.

Dla CB: To urządzenie nie jest przeznaczone do użytku przez osoby (w tym dzieci) o ograniczonych zdolnościach fizycznych, sensorycznych lub umysłowych lub bez doświadczenia i wiedzy, chyba że są one nadzorowane lub poinstruowane w zakresie użytkowania urządzenia przez osobę odpowiedzialną za ich bezpieczeństwo.

Należy pilnować, aby dzieci nie bawiły się urządzeniem.

Dla CE i GS: To urządzenie może być używane przez dzieci w wieku od 8 lat i starsze oraz osoby o ograniczonych zdolnościach fizycznych, sensorycznych lub umysłowych lub bez doświadczenia i wiedzy, jeśli znajdują się pod nadzorem lub są poinstruowane w zakresie bezpiecznego korzystania z urządzenia i rozumieją związane z tym zagrożenia. Dzieci nie mogą bawić się urządzeniem. Czyszczenie i konserwacja przez użytkownika nie mogą być wykonywane przez dzieci bez nadzoru.

UWAGA: Nie przechowuj w tym urządzeniu substancji wybuchowych, takich jak puszki aerozolowe z łatwopalnym propelentem.

UWAGA: Trzymaj się z dala od przeszkód we wszystkich otworach wentylacyjnych w obudowie urządzenia lub w zabudowanej konstrukcji.

UWAGA: Nie używaj urządzeń mechanicznych ani innych środków przyspieszających proces rozmrażania innych niż zalecane przez producenta.

UWAGA: Nie używaj urządzeń elektrycznych wewnątrz przegródek na żywność/lód, chyba że są to urządzenia zalecane przez producenta.

Maksymalne obciążenie każdego rodzaju półki wynosi 10 kg.

Poziom ciśnienia akustycznego emisji A na stanowiskach operatorskich nie przekracza 70 dB(A).

Ogólne

1. W lodówce stojącej zastosowano wysokiej klasy, całkowicie zamkniętą sprężarkę. Czynnik chłodniczy R290 jest przyjazny dla środowiska. Charakteryzuje się racjonalną konfiguracją układu chłodzenia z wymuszonym chłodzeniem powietrzem przez dmuchawę. Temperatura wewnątrz lodówki jest dość równomierna.
2. Na drzwiach i korpusie zastosowano potrójne puste przezroczyste szkło. Charakteryzuje się artystycznym i eleganckim wyglądem, doskonałą perspektywą i łatwym dostępem.
3. Ma szerokie zastosowanie w domach towarowych i domach, a także w salach konferencyjnych i salonach

Konstrukcje i części



Obsługa i montaż

Obchodź się ostrożnie

Najpierw odłącz gniazdko.

Nigdy nie przechylaj go o więcej niż 45 stopni podczas przenoszenia

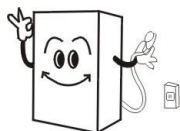

Suche miejsce

Zawsze umieszczaj lodówkę w suchym miejscu.



Wystarczająca ilość miejsca

Odległość od obu stron i tyłu lodówki do ściany lub innej tkaniny nie może być mniejsza niż 10 cm. Wydajność chłodzenia może zostać zmniejszona, jeśli przestrzeń jest zbyt mała, aby powietrze mogło krążyć.

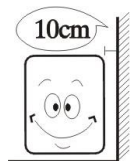

Wentylacja studni

Zawsze umieszczaj lodówkę w miejscu o delikatnej wentylacji. Przy pierwszym użyciu odczekaj 2 godziny po użyciu, a następnie podłącz gniazdko i uruchom je.

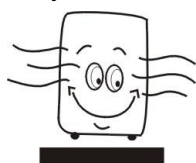

Z dala od źródła ciepła

Nigdy nie wystawiaj lodówki bezpośrednio na działanie promieni słonecznych. Nigdy nie umieszczaj go w pobliżu źródeł ciepła lub grzejnika, aby zapobiec zmniejszeniu wydajności chłodzenia.

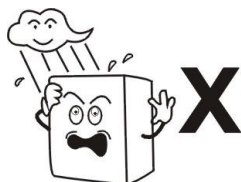

Bez ciężkiego obciążenia

Nigdy nie kładź ciężkiego ładunku na lodówce.



Bez robienia dziur

Nigdy nie rób dziur w lodówce. Nigdy nie instaluj innych przedmiotów na lodówce.

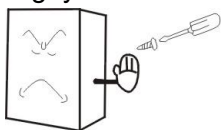

Stabilna pozycja

Rozpakuj i umieść lodówkę w płaskim, twardym miejscu.



Przygotowanie i pielęgnacja

Ekskluzywne gniazdko elektryczne

Normalnie zasilanie powinno mieć napięcie 220-240V, jednofazowe AC z wyłącznym jednofazowym gniazdem trójpinowym (250V 10A) i bezpiecznikiem (6A). Gniazdko elektryczne musi mieć niezawodne połączenie uziemiające.

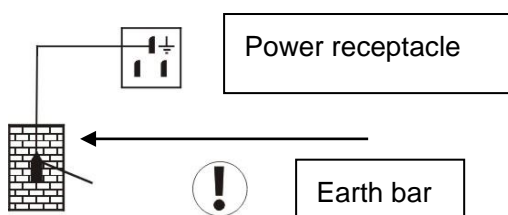

Brak udziału gniazdz

Nigdy nie pozwól, aby lodówka dzieliła wspólne gniazdko z innym urządzeniem, w przeciwnym razie przewód się nagrzeje i może spowodować pożar.

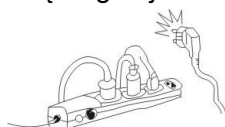

Ochrona

Nigdy nie zginaj ani nie uszkodzaj, w przeciwnym razie może to spowodować upływ prądu i pożar.

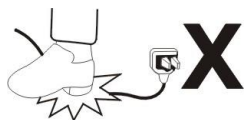

Brak spłukiwania wodą

Nigdy nie spłukuj powierzchni lodówki, ponieważ może to spowodować wyciek prądu.



Przechowywać z dala od substancji łatwopalnych i wybuchowych

Nigdy nie wkładaj do lodówki żadnych łatwopalnych lub wybuchowych substancji, takich jak eter, benzyna, alkohol, klej i materiały wybuchowe. Nigdy nie umieszczaj niebezpiecznego produktu w pobliżu lodówki.

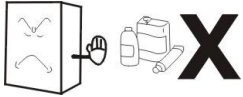

Bez sprayu

Rozpylanie materiałów łatwopalnych, takich jak farby lub powłoki, w pobliżu lodówki jest niedozwolone, w przeciwnym razie może spowodować pożar

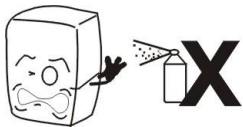

Po przerwie w zasilaniu

Zawsze wyj przez co najmniej 5 minut po przerwaniu zasilania lub odłączeniu lodówki, a następnie możesz podłączyć i ponownie uruchomić lodówkę.



Nie ma lekarstwa

Żaden lek nie może być przechowywany w lodówce.



Używać

1. Przed użyciem:

Podłącz lodówkę do ekskluzywnego gniazdka 220-240V~.

Po uruchomieniu lodówki połóż rękę na wlocie powietrza, aby upewnić się, że jest wystarczająco zimno. Następnie możesz włożyć jedzenie do lodówki.



2. Cyfrowy regulator temperatury

Jest to miniaturowy i zintegrowany inteligentny sterownik, który można zastosować do pojedynczej sprężarki HP. Główne funkcje to: Wyświetlanie temperatury / Kontrola temperatury / Ręczne, Automatyczne rozmrażanie przez wypalenie / Sterowanie oświetleniem / Przechowywanie wartości / Autotestowanie / Blokowanie parametrów

Obsługa panelu przedniego



1. Ustaw temperaturę

Naciśnij przycisk "set", zostanie wyświetlona ustawiona temperatura.

Nacisnij  lub , aby edytować i zapisać wyświetlaną wartość.

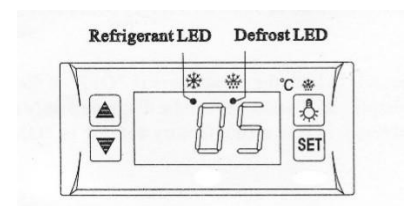
Naciśnij przycisk "set", aby wyjść z ustawienia i wyświetlić temperaturę w chłodnym pomieszczeniu.



- 2、 Jeśli w ciągu 10 sekund nie zostanie naciśnięty żaden przycisk, zostanie wyświetlona temperatura chłodni.
- 3、 Oświetlenie: Naciśnij  przycisk, zaświeci się; Naciśnij ponownie, zatrzyma się.
Ręczne uruchamianie/zatrzymywanie odszraniania: Naciśnij  i przytrzymaj przycisk przez 6 sekund, aby rozmrozić lub zatrzymać rozmrażanie.
- 4、 Dioda LED czynnika chłodniczego: dioda LED świeci podczas chłodzenia; Gdy temperatura w chłodni jest stała, dioda LED jest wyłączona; Podczas opóźnionego startu dioda LED.
- 5、 Dioda LED rozmrażania: dioda LED świeci podczas rozmrażania; Gdy przestanie rozmrażać, dioda LED jest wyłączona, podczas wyświetlania opóźnienia odszraniania dioda LED.

Konserwacja

1、 Anons

Często utrzymuj lodówkę w czystości i wymagana jest regularna konserwacja.

Zawsze odłączaj gniazdko przed serwisowaniem

Nigdy nie używaj uszkodzonej wtyczki lub luźnego gniazdka, aby uniknąć porażenia prądem lub zwarcia.

Nigdy nie płucz lodówki. Nigdy nie używaj alkalicznych środków czyszczących, mydła, benzyny, acetonu ani pędzla.

2、 Czystość na zewnątrz

Namocz miękką szmatkę w neutralnym detergencie (płynie do mycia naczyń), aby wyczyścić zewnętrzną część lodówki, a następnie wytrzyj ją suchą, miękką szmatką.

3、 Czyste wnętrze

Zdejmij podstawkę i wyczyść wodą

Użyj miękkiej szmatki, aby wytrzeć pudełko.

4、 Wyłącz lodówkę na długi czas

Wyjmij całą żywność i wyjmij wtyczkę z gniazdka.

Dokładnie wyczyść wnętrze i zewnętrzną część lodówki i otwórz drzwi, aby była sucha.

Szkło łatwo pęka. Słoik należy przechowywać w miejscu niedostępnym dla dzieci.

5、 Wymiana żarówki w kasetonie

Jeśli dioda LED jest uszkodzona, musi zostać wymieniona przez producenta, jego przedstawiciela serwisowego.

Rozwiązywanie problemów

Kłopot	Przyczyna i środek zaradczy
Brak chłodzenia	<p>Czy gniazdko jest w porządku?</p> <p>Czy bezpiecznik jest uszkodzony?</p> <p>Czy nie ma prądu?</p>
Niewystarczające chłodzenie	<p>Czy jest pod słońcem? Czy w pobliżu jest źródło ciepła?</p> <p>Czy wentylacja otoczenia jest zła?</p> <p>Czy drzwi dobrze się zamykają? Czy drzwi otwierają się przez długi czas?</p> <p>Czy listwa uszczelniająca drzwi jest zdeformowana lub uszkodzona?</p> <p>Czy jedzenie jest przepełnione lub za dużo?</p> <p>Czy jedzenie blokuje wlot lub wylot powietrza?</p> <p>Wyreguluj regulator temperatury.</p>
Dużo hałasu	<p>Lodówka nie wyrównuje się.</p> <p>Lodówka dotyka ściany lub innej masy.</p> <p>W lodówce znajduje się wolna część.</p>

Jeśli proste rozwiązywanie problemów nie rozwiąże problemów, skontaktuj się z lokalnym przedstawicielem serwisu w celu uzyskania pomocy.

Uwaga:

Następujące zjawiska nie stanowią problemu

Podczas pracy lodówki słysząc szmer wody. Jest to normalne zjawisko, ponieważ płyn chłodzący krąży w układzie.

W porze deszczowej na zewnątrz lodówki może wystąpić kondensacja. Nie jest to problem spowodowany wysoką wilgotnością. Wystarczy przetrzeć go szmatką.

Zasada działania układu chłodzenia

Zasada chłodzenia kompresyjnego składa się z "sprężania", "kondensacji", "dławienia" i "parowania". Sprężanie odbywa się przez sprężarkę, kondensacja jest uzupełniana przez skraplacz, przepustnica jest wykonywana przez kapilarę, a parowanie jest realizowane przez parownik. Gdy płyn chłodzący krąży w zamkniętym układzie chłodniczym, sprężarka zasysa płyn chłodzący, który pochłania ciepło w parowniku, płyn chłodzący staje się gazem o wysokim ciśnieniu i wysokiej temperaturze. W skraplaczu rozprasza ciepło przez powietrze, podczas gdy płyn chłodzący jest ponownie skraplany i dławiony w kapilarze, a następnie wchodzi do parownika pod niskim ciśnieniem. Skroplony płyn chłodzący szybko się gotuje i odparowuje do gazu, gdy ciśnienie nagle spada. W międzyczasie pochłania ciepło wewnątrz lodówki. Sprężarka zasysa gazowy czynnik chłodniczy o niskim ciśnieniu i niskiej temperaturze,..... Krąży w ten sposób, aż do uzyskania zamierzonego chłodzenia.

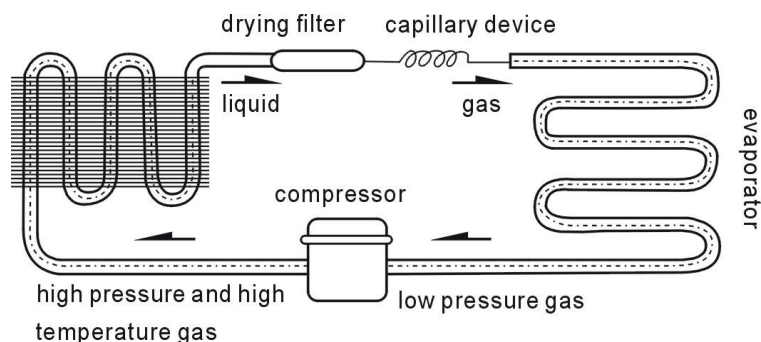

Schemat połączeń

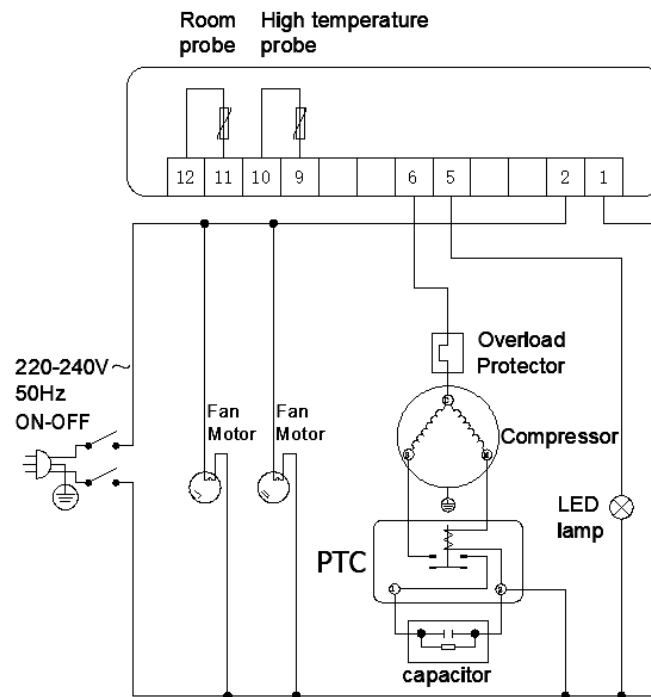
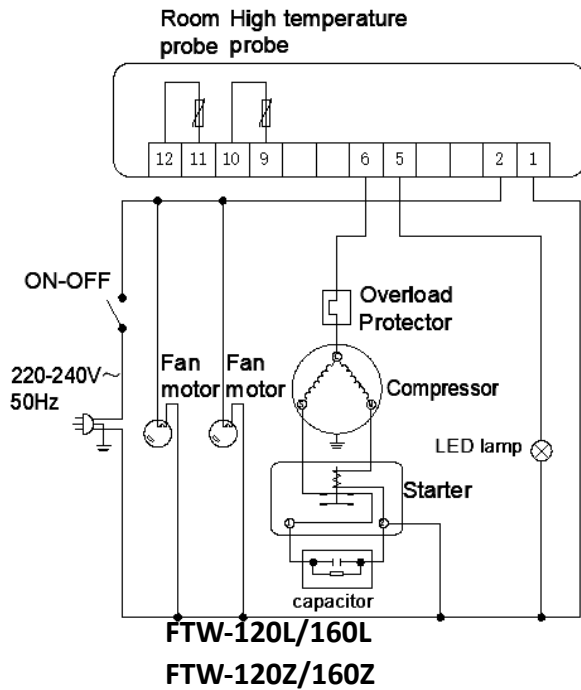
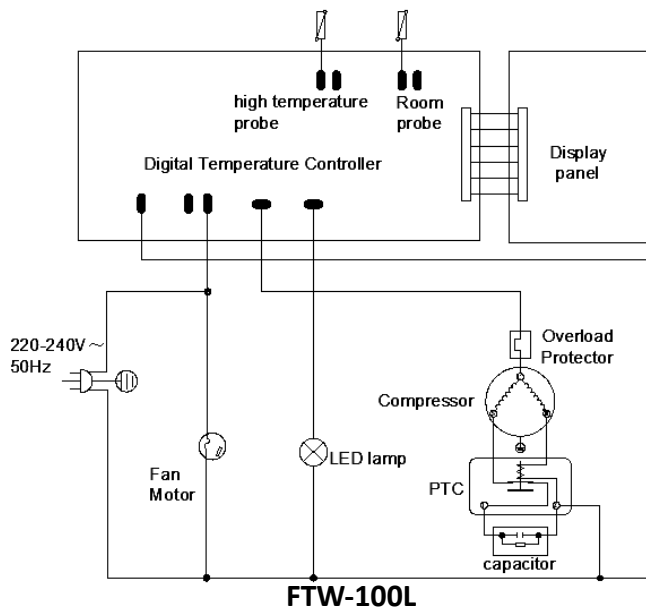

Główne parametry

Model	FTW-100L	FTW-120L/Z	FTW-160L/Z
Znamionowa moc wejściowa (W)	210	240	
Temperatura chłodzenia (°C)	2-12		
Częstotliwość nominalna (Hz)	50		
Prąd znamionowy (A)	1.44	1.6	
Czynnik chłodniczy i wtrysk (g)	Czynnik chłodniczy R290 (40 g)	Czynnik chłodniczy R290 (65 g)	
Rodzaj klimatu	4		
Tryb chroniony	I		
Moc lampy (W)	2 (LED)		
Napięcie znamionowe (V)	220-240 ~		
Środek pieniający	EPS		
Całkowita efektywna objętość (l)	100	120	160
Waga netto (kg)	39	57	66
Rozmiar produktu (mm)	684x461x675	704x573x686	887x573x686

Model	FTW-200L	FTW-200Z
Znamionowa moc wejściowa (W)	490	490
Temperatura chłodzenia (°C)	2-12	
Częstotliwość nominalna (Hz)	50	
Prąd znamionowy (A)	2.5	
Czynnik chłodniczy i wtrysk (g)	Czynnik chłodniczy R290 (75 g)	
Rodzaj klimatu	4	
Tryb chroniony	I	
Moc lampy (W)	2 (LED)	
Napięcie znamionowe (V)	220-240 ~	
Środek pieniający	EPS	
Całkowita efektywna objętość (l)	200	
Waga netto (kg)	90	93
Rozmiar produktu (mm)	1225*573*686	

Uwagi:

1. Schemat obwodu elektrycznego i parametry na tabliczce znamionowej produktu są ostateczne, jeśli zostały zmienione.
2. Wzór może ulec poprawie bez uprzedzenia.
3. Jeśli przewód zasilający jest uszkodzony, musi zostać wymieniony przez producenta, jego przedstawiciela serwisowego lub podobnie wykwalifikowaną osobę, aby uniknąć zagrożenia.



UWAGA: Ryzyko pożaru/materiałów łatwopalnych.

UWAGA: Czynnik chłodniczy pali R290, trzymać z dala od ognia.



Znaczenie przekreślonego kosza na kółkach:

Nie wyrzucaj urządzeń elektrycznych razem z niesortowanymi odpadami komunalnymi, używaj urządzeń do selektywnej zbiórki.

Skontaktuj się z lokalnymi władzami, aby uzyskać informacje na temat dostępnych systemów zbiórki.

Jeśli urządzenia elektryczne zostaną wyrzucone na wysypiska śmieci lub wysypiska śmieci, niebezpieczne substancje mogą przedostać się do wód gruntowych i dostać się do łańcucha pokarmowego, szkodząc zdrowiu i samopoczuciu.

W przypadku wymiany starego urządzenia na nowe, sprzedawca jest prawnie zobowiązany do co najmniej bezpłatnego odebrania starego urządzenia do utylizacji.